

# Operator's Manual



1800 Overview Drive • Rock Hill SC • 29730 USA

## **CP7110 Shock Reduced Air Hammer**

Model "P"



### **⚠ WARNING**

*To reduce risk of injury, everyone using, installing, repairing, maintaining, changing accessories on, or working near this tool must read and understand these instructions before performing any such task.*

# FOR DETAILED INFORMATION ABOUT CHICAGO PNEUMATIC AIR TOOLS AND EQUIPMENT CONTACT:

## HEADQUARTERS LOCATION

### UNITED STATES

**Chicago Pneumatic Tool Company**  
Automotive Division  
1800 Overview Drive  
Rock Hill, SC 29730 • USA  
Telephone: 1-803-817-7000  
1-800-367-2442 (USA only)  
Fax: 1-800-228-9096

### AUSTRALIA

Atlas Copco Tools Australia  
3 Bessemer Street  
Blacktown • Australia  
Telephone: 02-621-9482  
Fax: 02-671-5915

### BELGIQUE

Chicago Pneumatic Rep. Office  
Avenue Sluysmans 10-4030  
Liege • Belgium  
Tel/Fax: 04-343 8150

### BRASIL

Chicago Pneumatic Brasil  
Av. Mascote 159 V. Sta. Catarina  
04363-000  
Sao Paulo/SP • Brasil  
Telephone: (011) 562-7314  
Fax: (011) 563-9208

### CANADA

Chicago Pneumatic Tool Co.  
Automotive Division  
1800 Overview Drive  
Rock Hill, SC 29730  
Telephone: 1-803-817-7000  
Fax: 1-800-228-9096

### CENTRAL AMERICA

Contact Chicago Pneumatic/USA  
for names of CP Authorized  
Distributors in this area

### FRANCE

Espace Lumière  
Bâtiment S  
57, Boulevard de la République  
78403 Chatou Cédex, France  
Telephone: (0) 1 30 09 60 00  
Fax: (0) 1 30 71 96 70

### GERMANY

Desoutter GMBH  
Paul-Friedlander-Str  
65203 Wiesbaden • Germany  
Telephone: 49-0611-270120/22  
Fax: 49-0611-270140

### INDIA

Chicago Pneumatic Sales  
Chemtex House, First Floor  
Main Street  
Hiranadani Gardens  
Powai, Mumbai 400076, India  
Telephone: (22)25704907  
(22)25708984  
Fax: (22)25705042

### ITALY

Desoutter Italiana S.R.L.  
Viale Della Repubblica, 65  
20035 Lissone (Milano)

### MEXICO

Chicago Pneumatic Tool  
Company Mexico  
San Francisco #223  
Valle Dorado, Tlalnepantla  
C.P. 54020 • Mexico  
Telephone: 525-378-0754  
Fax: 525-378-0753

### SOUTH AFRICA

Chicago Pneumatic Tool Company, S.A.  
20 Anvil Road  
PO Box 105  
Isando 1600, Transvaal • South Africa  
Telephone: 011-9746761  
Fax: 011-974-2324

### SOUTH AMERICA

Contact Chicago Pneumatic/USA  
for names of CP Authorized  
Distributors in this area

### SOUTHEAST ASIA

Chicago Pneumatic Tool Company  
Regional Office  
P.O. Box 1516  
Unit 2103 - Citimark  
28 Yuen Shun Circuit  
Shatin  
New Territories, Hong Kong  
Telephone: (8522) 3570963  
Fax: 852-763-1875

### SPAIN

Desoutter S.A.  
C. Serrano, 120  
28006 Madrid • Spain  
Telephone: 91 590 31 52  
Fax: 91 590 31 61

### SWEDEN

Chicago Pneumatic  
Distributor Markets  
Sickla Industriväg 7  
S-131 34 Nacka • Sweden  
Telephone: 46 8743 9329  
Fax: 46-8743 9427

### UNITED KINGDOM

Chicago Pneumatic Tool Company, Ltd.  
PO. Box 241  
Eaton Road  
Hemel Hempstead, Herts HP2 7DR  
England  
Domestic: 01442-847703/06  
Export: 01442-232420/17  
Fax: 01442-2847723

Visit our website:  
<http://www.cp.com>

# CP7110 Shock Reduced Air Hammer

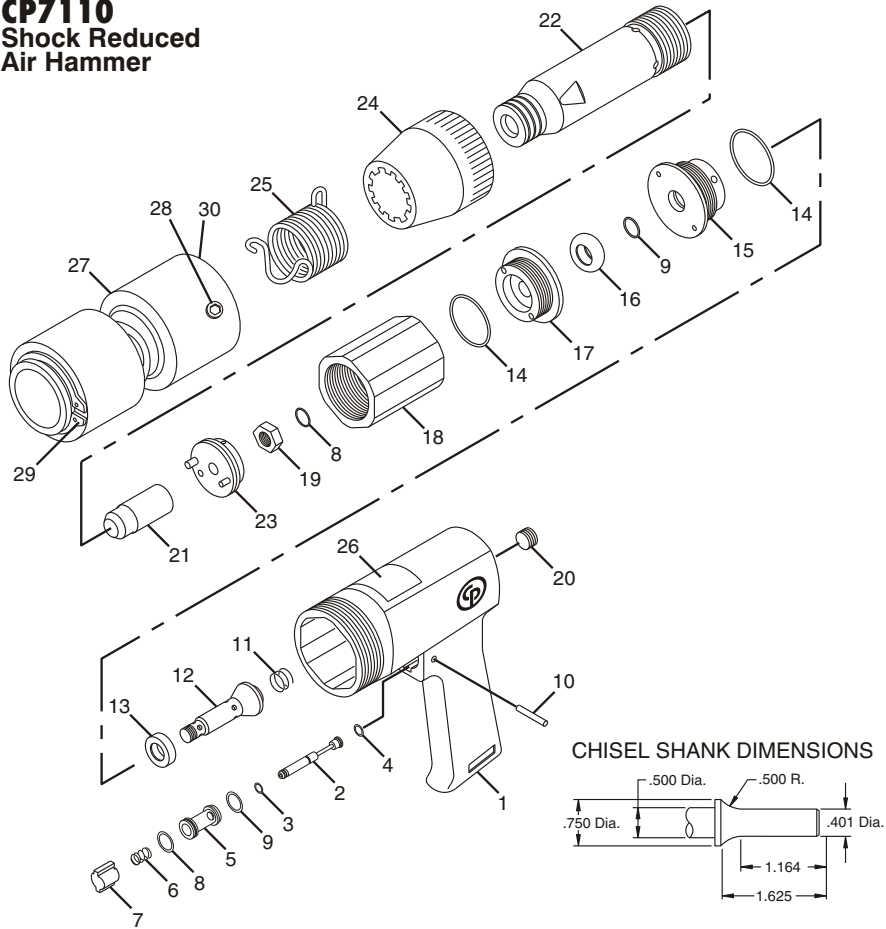

Index No.	Part No.	Description	No. Req'd.	Index No.	Part No.	Description	No. Req'd.
1	8940158894	Handle	1	18	8940158908	Inner Housing	1
2	8940158895	Stem-Throttle Valve	1	19	8940158909	Lock Nut	1
3	8940158896	O-Ring	1	20	8940158910	Plug Screw (NPT)	1
4	8940158897	O-Ring	1		8940161549	Plug Screw (PT)	1
5	8940158898	Bushing-Valve	1	21	8940158911	Piston	1
6	8940158899	Spring-Valve	1	22	8940158912	Cylinder	1
7	8940158900	Triger-Throttle	1	23	8940158913	Valve	1
8	CA144843	O-Ring (2)	2	24	8940158914	Exhaust Deflector	1
9	CA146599	O-Ring (2)	2	25	8940158915	Retainer-Spring (standard for CP7110)	1
10	8940158901	Pin-Grooved	1		CA156894	Decal-Warning Safety	1
11	8940158414	Spring	1	26	8940158924	Retainer-Quick Change (standard for CP7110K)	1
12	8940158902	Air Inlet Tube	1			(Incl: 28, 29, 30)	
13	8940158903	Valve Seat	1	28	8940161843	Set Screw	3
14	8940158904	O-Ring (2)	2	29	8940161844	Ext. Retaining Ring	1
15	8940158905	Air Port	1	30	8940161845	Int. Retaining Ring (Not Shown)	1
16	8940158906	Bumper	1				
17	8940158907	Head-Inner Housing	1				

## INSTRUCTION MANUAL

### Air Supply Requirements

1. Supply tool with 90 psig (6.2 bar) of clean, dry air. Higher pressure drastically reduces tool life.
2. Connect tool to air line using pipe, hose, and fitting sizes shown in the diagram.

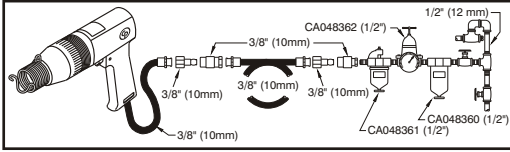

### Lubrication

1. Use an air line lubricator with SAE #10 oil, adjusted to two (2) drops per minute. If an air line lubricator cannot be used, add air motor oil to the inlet once a day.
2. The use of synthetic oils for air line lubrication is not recommended because of possible damage to seals, o-rings, hose, rotor blades and polycarbonate oiler/filter bowls.

### Operation

1. To insert chisel, press loop on retainer aside, push chisel into cylinder and release loop.
2. Place cutting edge of chisel against workpiece, depress trigger.

**⚠Caution: Do not operate tool without chisel in cylinder, or allow the chisel to be driven out of cylinder. Internal damage will result if piston is allowed to strike cylinder wall.**

### Maintenance

1. Disassemble and inspect air motor every three months if the tool is used every day. Replace damaged or worn parts.
2. High wear parts are underlined in the parts list.
3. Dirt or gum deposits cut tool power. To correct this, flush out the tool with gum solvent oil or an equal mixture of SAE #10 oil and kerosene. If outside conditions are in order, disassemble tool, replace worn or damaged parts, clean, reassemble and relubricate.

## EC DECLARATION OF CONFORMITY

We, Chicago Pneumatic Tool Company, 1800 Overview Drive, Rock Hill, SC 29730 USA, declare under our sole responsibility that the product to which this declaration relates, is in conformity with the requirements of the Council Directive of June 1998 on the approximation of the laws of the Member States relating to machinery (98/37/EC).

**Machine Name** CP7110 Shock Reduced Air Hammer  
**Machine Type** Power tool with .401 shank for use with chisel and various .401 shank accessories - No other use is permitted.

**Serial No.** Tools with No. 03268P or higher

### Technical Data

.401 in. (10 mm) shank  
Stroke 2-5/8 in. (66 mm)  
Air pressure 90 psi (6.2 bar)  
BPM 3200

**Harmonized Standards Applied** EN292

**National Standards Applied** ISO 8662-2, ISO15744-2002

**Name And Position Of Issuer** Yves Antier, General Manager, Chicago Pneumatic Tool Company

**Signature Of Issuer** 

**Place And Date Of Issue** Rock Hill, SC 29730 USA, October 31, 2003

### Noise & Vibration Declaration\*

Sound pressure level 98 dB(A), uncertainty 3 dB(A), in accordance with ISO 15744-2002. For sound power, add 11 dB(A).

Vibration value 9.0 m/s<sup>2</sup>, re. ISO 8662-2.

\*These declared values were obtained by laboratory type testing in compliance with the stated standards and are not adequate for use in risk assessments. Values measured in individual work places may be higher than the declared values. The actual exposure values and risk of harm experienced by an individual user are unique and depend upon the way the user works, the workpiece and the workstation design, as well as upon the exposure time and the physical condition of the user. We, Chicago Pneumatic, cannot be held liable for the consequences of using the declared values, instead of values reflecting the actual exposure, in an individual risk assessment in a work place situation over which we have no control.



## ⚠ WARNING

To reduce risk of injury, everyone using, installing, repairing, maintaining, changing accessories on, or working near this tool must read and understand these instructions before performing any such task.

2

The goal of Chicago Pneumatic is to produce tools that help you work safely and efficiently. The most important safety device for this or any tool is YOU. Your care and good judgment are the best protection against injury. All possible hazards cannot be covered here, but we have tried to highlight some of the important ones.

### For Additional Safety Information Consult:

- ⚠ Your employer, union and/or trade association.
- ⚠ US Department of Labor (OSHA); [www.osha.gov](http://www.osha.gov); Council of the European Communities [europe.osha.eu.int](http://europe.osha.eu.int)
- ⚠ "Safety Code for Portable Air Tools" (ANSI B186.1) available from: [www.ansi.org](http://www.ansi.org)
- ⚠ "Safety Requirements for Hand-Held Non-Electric Power Tools" available from: European Committee for Standardization, [www.cenorm.be](http://www.cenorm.be)

### Air Supply And Connection Hazards

- ⚠ Air under pressure can cause severe injury.
- ⚠ Always shut off air supply, drain hose of air pressure and disconnect tool from air supply when not in use, before changing accessories or when making repairs.
- ⚠ Never direct air at yourself or anyone else.
- ⚠ Whipping hoses can cause serious injury. Always check for damaged or loose hoses and fittings.
- ⚠ Do not use quick disconnect couplings at tool. See instructions for correct setup.
- ⚠ Whenever universal twist couplings are used, lock pins must be installed.
- ⚠ Do not exceed maximum air pressure of 90 psi/6.2 bar or as stated on tool nameplate.

### Projectile Hazards

- ⚠ Always wear impact-resistant eye and face protection when involved with or near the operation, repair or maintenance of the tool or changing accessories on the tool.
- ⚠ Be sure all others in the area are wearing impact-resistant eye and face protection.
- ⚠ Never operate a tool unless the accessory is retained in the tool with a proper retainer (see parts list).
- ⚠ To avoid injury, retainer parts must be replaced when they become worn, cracked or distorted.
- ⚠ On overhead work, wear a safety helmet.

### Operating Hazards

- ⚠ To prevent damage to the tool and accessory, accessory must be held firmly against work surface before tool is throttled.
- ⚠ Always shut off air supply, relieve hose of air pressure and disconnect tool from air supply when changing accessories.
- ⚠ Avoid direct contact with accessory and work surface during and after work as they become heated and sharp.
- ⚠ Wear gloves to protect hands.
- ⚠ Operators and maintenance personnel must be physically able to handle the bulk, weight, and power of the tool.
- ⚠ Holding the accessory with the free hand can be a source of vibration exposure or injury.

### Accessory Hazards

- ⚠ Never use any chisel as a hand struck tool. They are specifically designed and heat-treated to be used only in air hammers.
- ⚠ Select the correct shank and retainer for the tool being used.
- ⚠ Never use dull accessories as they require excessive work pressure and can break from fatigue.
- ⚠ Never cool a hot accessory in water. Brittleness and early failure can result.
- ⚠ This tool and its accessories must not be modified in any way.
- ⚠ Chicago Pneumatic hammers are not intended for use with any accessories that are not listed in the catalog.
- ⚠ Accessory breakage or tool damage may result from prying. Take smaller bites to avoid getting struck.

### Workplace Hazards

- ⚠ Slip/Trip/Fall is a major cause of serious injury or death. Be aware of excess hose left on the walking or work surface.
  - ⚠ High sound levels can cause permanent hearing loss. Use hearing protection as recommended by your employer or OSHA regulation (see 29 CFR part 1910).
  - ⚠ Maintain a balanced body position and secure footing.
  - ⚠ Repetitive work motions, awkward positions and exposure to vibration can be harmful to hands and arms. If numbness, tingling, pain or whitening of the skin occurs, stop using tool and consult a physician.
  - ⚠ Avoid inhaling dust or handling debris from the work process which can be harmful to your health. Use dust extraction and wear respiratory protective equipment when working with materials which produce airborne particles.
  - ⚠ Proceed with care in unfamiliar surroundings. Hidden hazards may exist, such as electric or other utility lines.
  - ⚠ This tool is not intended for use in explosive atmospheres and is not insulated for contact with electric power sources.
  - ⚠ Some dust created by power sanding, sawing, grinding, drilling and other construction activities contains chemicals known to the State of California to cause cancer and birth defects or other reproductive harm. Some examples of these chemicals are:
    - Lead from lead based paints
    - Crystalline silica bricks and cement and other masonry products
    - And Arsenic and chromium from chemically-treated rubber
- Your risk from these exposures varies, depending on how often you do this type of work. To reduce your exposure to these chemicals: work in a well ventilated area, and work with approved safety equipment, such as dust masks that are specially designed to filter out microscopic particles.

- ⚠ For professional use only.

# SAFETY INSTRUCTIONS

## DO NOT DISCARD - GIVE TO USER

**MANUAL DE INSTRUCCIONES**

**Requisitos del suministro de aire**

1. Aplique a la herramienta 6,3 kg/cm<sup>2</sup> (6,2 bares) de aire limpio y seco. Una presión alta reduce la vida útil de la herramienta.
2. Conecte la herramienta en la línea de aire usando el tubo y la manguera; encaje las piezas según los tamaños indicados en el diagrama que se encuentra.

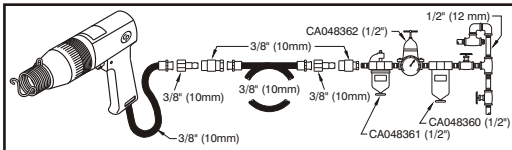

**Lubricación**

1. Utilice una copa de lubricación con aceite SAE #10, regulado a suministrar dos gotas por minuto. En caso de no disponer de una copa, aplique aceite de motor neumático a la entrada una vez al día.
2. El uso de aceites lubricante sintéticos está totalmente contraindicado porque puede generar daños en sellados, arandelas, mangueras, palas de motor y cárteres policarbonados de lubricación/filtrado.

**Modo de empleo**

1. Para colocar el cincel, retire la abrazadera de sujeción, introduzca el cincel en el cilindro y vuelva a fijar la abrazadera.
2. Coloque el borde cortante del cincel contra el material de trabajo y apriete el gatillo.

**▲Precaución: No utilice la herramienta sin cincel en el cilindro, ni permita que el cincel se salga de éste. Tenga presente que si el pistón golpea contra la pared del cilindro, pueden producirse daños internos en la herramienta.**

**Mantenimiento**

1. Se debe desmontar e inspeccionar el motor neumático una vez cada tres meses si se utiliza la herramienta diariamente. Las piezas dañadas o gastadas han de sustituirse.
2. Aquellas piezas sometidas a un fuerte desgaste se encuentran subrayadas en la lista de piezas.
3. El depósito de polvo o goma reduce la potencia de la herramienta. Para corregir este problema, limpie el martillo con aceite disolvente de goma o con una mezcla a partes iguales de aceite SAE #10 y keroseno. Si la parte externa de la herramienta no presenta desperfectos, desmóntela, sustituya las piezas gastadas o dañadas, límpiela, y vuélvala a montar y a lubricar.

**DECLARACIÓN DE CONFORMIDAD DE LA CE**

Nosotros, Chicago Pneumatic Tool Company, 1800 Overview Drive, Rock Hill, SC 29730 EE.UU., declaramos bajo nuestra entera responsabilidad que el producto al cual se refiere esta declaración cumple los requisitos de la directiva de junio de 1998 del Consejo, referente a la armonización de las leyes sobre maquinaria de los estados miembros (98/37/CE).

**Nombre de la herramienta** Martillo neumático de choque reducido CP7110

**Tipo de máquina** Herramienta de potencia con espiga de 0,401 para ser usada con un cincel y varios accesorios de espigas de 0,401 accesorios - No se permite ningún otro uso.

**Número de serie** Equipos enumerados 03268P en adelante

**Especificaciones técnicas**

Espiga de 0,401 pul. (10 mm)  
Recorrido 2-5/8 pul. (66 mm)  
Presión de aire 90 lb/pul<sup>2</sup> (6,2 barios)  
3200 IPM (Impactos por Minuto)

**Normativa comunitaria aplicada** EN292

**Normativa nacional aplicada** ISO 8662-2, ISO15744-2002

**Nombre y cargo del expedidor** Yves Antier, Gerente general, Chicago Pneumatic Tool Company

**Firma del expedidor**

**Lugar y fecha de expedición** Rock Hill, SC 29730 EE.UU., 31 de octubre de 2003

**Declaración de valores de ruido y vibración\***

Nivel de presión acústica 98 dB(A), incertidumbre 3 dB(A), de acuerdo con ISO15744-2002. Para la energía acústica, sumar 11 dB(A).  
Valor de vibración 9,0 m/s<sup>2</sup>, ref. ISO 8662-2.

\*Estos valores declarados se obtuvieron en pruebas de laboratorio en cumplimiento con las normas establecidas y no son adecuados para utilizarse en evaluaciones de riesgos. Los valores medidos en lugares de trabajo individuales podrían ser más altos que los valores declarados. Los valores de exposición reales y el riesgo de peligro experimentado por un usuario individual son únicos y dependen del hábito de trabajo del usuario, la pieza en la que se está trabajando y el diseño de la estación de trabajo, además del tiempo de exposición y las condiciones físicas del usuario. Nosotros, Chicago Pneumatic, no podemos aceptar responsabilidad por las consecuencias de utilizar los valores declarados en lugar de los valores que reflejan la exposición real en una evaluación de riesgo individual y en una situación de lugar de trabajo sobre los que no tenemos ningún control.



## ⚠️ ADVERTENCIA

Con el fin de reducir el riesgo de lesión, toda persona que utilice, instale, repare, mantenga, cambie accesorios o trabaje cerca de esta herramienta debe leer y comprender estas instrucciones antes de llevar a cabo cualquiera de las tareas antes mencionadas.

4

El objetivo de Chicago Pneumatic es fabricar herramientas que le ayuden en su trabajo de forma segura y eficaz. El factor de seguridad más importante para esta o cualquier herramienta es USTED, porque su cuidado y prudencia son la mejor protección contra las lesiones. Es imposible cubrir aquí todos los peligros, pero hemos intentado resaltar algunos de los más importantes.

### Para obtener información de seguridad adicional consulte:

- ▲ Con la empresa, sindicato y/o asociación comercial.
- ▲ Con el Ministerio de trabajo de EE.UU. (OSHA); [www.osha.gov](http://www.osha.gov);
- ▲ Council of the European Communities [europe.osha.eu.int](http://europe.osha.eu.int)
- ▲ "Safety Code for Portable Air Tools" (Código de seguridad para herramientas de presión por aire) (ANSI B186.1) disponible en: [www.ansi.org](http://www.ansi.org)
- ▲ "Safety Requirements for Hand-Held Non-Electric Power Tools" (Requisitos de seguridad para herramientas mecánicas manuales no eléctricas) disponible en: [European Committee for Standardization](http://European Committee for Standardization), [www.cenorm.be](http://www.cenorm.be)

### Peligro En El Suministro De Aire Y Las Conexiones

- ▲ El aire bajo presión puede causar lesiones graves.
- ▲ Antes de realizar reparaciones o cambiar accesorios, asegúrese siempre de apagar el suministro de aire, vaciar la manguera de presión de aire y desconectar la herramienta del suministro de aire cuando no esté en uso.
- ▲ Nunca debe dirigir el aire hacia usted o a terceros.
- ▲ Las mangueras de conexión pueden causar lesiones graves. Siempre debe comprobar las mangueras y los ajustes dañados o sueltos.
- ▲ No utilice acoplamientos de desconexión rápida en la herramienta. Consulte las instrucciones para realizar una instalación adecuada.
- ▲ Si utiliza acoplamientos universales para rotar, deberá instalar patillas de seguridad.
- ▲ La presión de aire no puede exceder un máximo de 63.279 kg/m<sup>2</sup>/6,2 bar o según se especifique en la placa de identificación de la herramienta.

### Peligro De Proyección

- ▲ Utilice siempre protección facial y ocular resistente a impactos cuando esté en contacto o próximo al funcionamiento, reparación o mantenimiento de la herramienta o al cambio de accesorios de la misma.
- ▲ Asegúrese de que las otras personas que se encuentran en el área de trabajo también utilizan protección facial y ocular resistente de impactos.
- ▲ Antes de utilizar una herramienta, asegúrese de que el accesorio está sujeto a ella con el retenedor apropiado (consulte la lista de piezas).
- ▲ Para evitar posibles lesiones, las piezas del retenedor deben cambiarse cuando se gasten, agrieten o distorsionen.
- ▲ Si realiza trabajos por encima de la altura de la cabeza, póngase un casco protector.

### Peligro De Utilización

- ▲ Para evitar que la herramienta y el accesorio se dañen, éste debe estar sujeto firmemente a la superficie de trabajo antes de regular la herramienta.
- ▲ Cuando cambie los accesorios, asegúrese de apagar siempre el suministro de aire, vaciar la manguera de dicha presión y desconectar la herramienta.
- ▲ Mientras esté trabajando, evite el contacto directo con los accesorios y la superficie de trabajo, pues éstos se calientan y se vuelven afilados.
- ▲ Póngase guantes para protegerse la manos.
- ▲ Los operadores y el personal de mantenimiento deben estar

físicamente capacitados para soportar el volumen, peso y potencia de esta herramienta.

- ▲ No sostenga el accesorio con una sola mano, ya que puede recibir vibraciones o lesiones.

### Peligro Del Accesorio

- ▲ Nunca utilice un cincel como herramienta de percusión manual. Existen cincelos especialmente diseñados y tratados térmicamente para uso exclusivo con martillos neumáticos.
- ▲ Seleccione la espiga y retenedor apropiados para la herramienta que esté utilizando.
- ▲ No utilice accesorios de poca potencia pues requieren una presión excesiva y pueden romperse por desgaste.
- ▲ Nunca utilice agua para enfriar un accesorio caliente, pues puede provocar agrietamientos o averías.
- ▲ Esta herramienta y sus accesorios no pueden modificarse en modo alguno.
- ▲ Los martillos de Chicago Pneumatic no admiten el uso de accesorios que no aparezcan en el catálogo.
- ▲ Si trata de desmontar la herramienta o investigar en ella puede dañarla. No presione demasiado la máquina para no recibir golpes de retroceso.

### Peligro En El Lugar De Trabajo

- ▲ Resbalones, tropiezos y caídas son las causas más frecuentes de lesiones graves o muerte. Preste atención a las mangueras que se encuentren en el suelo o en la superficie de trabajo.
  - ▲ Un nivel alto de ruido puede causar pérdida auditiva permanente. Utilice la protección recomendada en su empresa o por la regulación de OSHA (consulte 29 CFR sección 1910).
  - ▲ Mantenga el cuerpo en una posición equilibrada y segura.
  - ▲ Movimientos continuos, posiciones incorrectas y exposición a la vibración pueden dañar las manos y brazos. Si siente adormecimiento, cosquilleo, dolor o palidez en la piel, deje de usar la herramienta y consulte a un médico.
  - ▲ Evite la inhalación de polvo o el manejo de residuos producidos en el trabajo, ya que pueden resultar perjudiciales para su salud. Utilice un mecanismo de extracción de polvo y use equipo de protección respiratoria cuando trabaje con materiales que producen partículas que pueden ser transportadas por el aire.
  - ▲ Proceda con precaución en entornos desconocidos. Pueden existir peligros subyacentes, como líneas eléctricas o líneas de otro tipo.
  - ▲ Esta herramienta no está diseñada para utilizarse en ambiente explosivo y no está aislada del contacto con fuentes de corriente eléctrica.
  - ▲ Las operaciones de lijar, aserruchar, esmerilar, taladrar y otras actividades de construcción producen polvo que podría contener productos químicos que se ha demostrado en el Estado de California que causan cáncer, defectos de nacimiento u otros daños reproductivos. Algunos ejemplos de estos productos químicos son los siguientes:
    - Plomo de las pinturas con base de plomo
    - Cemento y ladrillos de sílice cristalina y otros productos de mampostería
    - Arsénico y cromo del caucho sometido a tratamiento químico
- El riesgo de exposición varía de acuerdo con la frecuencia que usted realice este tipo de trabajo. Para reducir su exposición a estos productos químicos: trabaje en una área bien ventilada y con equipo de seguridad apropiado, tal como máscaras contra el polvo especialmente diseñadas para filtrar las partículas microscópicas.
- ▲ Sólo para uso profesional.

# INSTRUCCIONES DE SEGURIDAD

## CONSERVAR - ENTREGAR AL USUARIO



## GUIDE D'UTILISATION

### Alimentation en air comprimé

1. Cet outil doit être alimenté en air pur et sec à une pression de 6,2 bars (90 psi). Une pression plus élevée entraînerait une usure nettement plus rapide.
2. Reliez l'outil à la ligne d'air en utilisant la conduite, le tuyau et les raccords dans les dimensions indiquées dans le schéma.

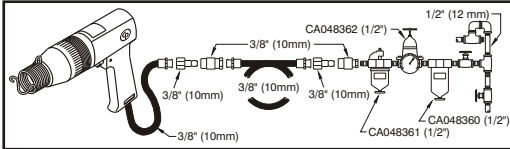

### Lubrification

1. Utilisez un lubrificateur sur la canalisation d'air réglé pour dispenser deux gouttes d'huile SAE #10 par minute. Si vous ne pouvez pas utiliser un lubrificateur sur la conduite d'air, ajoutez de l'huile de moteur dans l'unité d'admission une fois par jour.
2. Il est recommandé de ne pas utiliser d'huiles synthétiques pour la lubrification sur la canalisation d'air pour ne pas endommager les joints, o-rings, tuyau, pales du rotor et les aubes de filtre/lubrificateur en polycarbonate.

### Fonctionnement

1. Pour insérer le burin, poussez la boucle du burin sur le côté, poussez le burin dans le cylindre et relâchez la boucle.
2. Placez le bord coupant du burin contre la pièce et appuyez sur la gâchette.  
**⚠ Attention: n'utilisez pas l'outil si le burin ne se trouve pas dans le cylindre et ne laissez pas le burin sortir du cylindre. Des dommages internes surviendront si le piston touche la paroi du cylindre.**

### Entretien

1. Démontez et vérifiez le moteur pneumatique tous les trois mois si l'outil est utilisé quotidiennement. Changez les pièces usées ou abîmées.
2. Les noms des pièces soumises à une forte usure sont soulignés dans la liste des pièces.
3. Les dépôts de saleté ou de gomme diminuent la puissance de l'outil. Pour y remédier, nettoyez l'outil à l'aide d'huile dissolvante de gomme ou d'un mélange égal d'huile SAE #10 et de kérosène. Si l'extérieur de l'outil est en bon état, démontez l'outil, remplacez les pièces usées ou abîmées, nettoyez, assemblez et lubrifiez à nouveau.

## DÉCLARATION DE CONFORMITÉ DE LA CEE

La société Chicago Pneumatic Tool Company, 1800 Overview Drive, Rock Hill, SC 29730 USA, déclare sous sa seule responsabilité que le produit décrit ci-dessous est conforme à la directive de juin 1998 du Conseil des communautés (98/37/CE) portant sur l'harmonisation des lois des pays membres relatives à l'outillage.

**Dénomination** Marteau pneumatique à faible impact CP7110

**Catégorie** Outil pneumatique avec queue de fixation de 0,401 pouce pour utilisation avec burin et divers accessoires de la queue de fixation de 0,401 pouce - Aucune autre utilisation n'est permise.

**Numéro de série** 03268P ou supérieur

### Caractéristiques

Queue de fixation de 0,401 pouce (10 mm)

Course de 2,62 pouces (66 mm)

Pression d'air de 90 psi (6,2 bars)

3200 coups/mn

**Standard type appliqué** EN292

**Standard national appliqué** ISO 8662-2, ISO 15744-2002

**Nom et titre de l'émetteur** Yves Antier, Directeur général de Chicago Pneumatic Tool Company

**Signature de l'émetteur**



**Lieu et date d'émission** Rock Hill, SC 29730 USA, 31 octobre 2003

### Niveaux de bruit et de vibrations\*

Niveau de pression acoustique 98 dB (A), l'incertitude 3 dB (A), conformément à ISO 15744-2002. Pour la puissance acoustique ajouter 11 dB (A).

Vibrations 9,0 m/s<sup>2</sup>, selon ISO 8662-2.

\*Ces valeurs ont été obtenues par des essais en laboratoire conformément aux normes indiquées; elles ne peuvent pas être utilisées pour l'évaluation des risques. Les valeurs mesurées sur les lieux de travail individuels peuvent être supérieures aux valeurs indiquées. Les valeurs d'exposition et le risque de préjudice réels dépendent de l'utilisateur et de sa condition physique, de la méthode de travail utilisée, de la pièce de travail, de la conception de la station de travail et du temps d'exposition. Chicago Pneumatic ne saurait être tenue responsable des conséquences de l'utilisation des valeurs ci-dessus au lieu des valeurs représentatives de l'exposition réelle, dans les études de risques individuelles sur les lieux de travail qui échappent à notre contrôle.





## ATTENTION

**Pour réduire les risques d'accidents, il est impératif que toute personne qui utilise, installe ou répare cet outil, qui change des accessoires ou travaille à proximité lise attentivement ces instructions au préalable.**

6

Le souci de Chicago Pneumatic est de fabriquer des outils qui puissent être utilisés efficacement et en toute sécurité. Votre prudence alliée à une attention soutenue constitue la meilleure protection qui puisse exister. Il est impossible de couvrir tous les accidents potentiels, mais la liste suivante donne une indication des risques les plus importants.

### **Pour obtenir des renseignements supplémentaires sur les mesures de sécurité, veuillez consulter:**

- ▲ Votre employeur, syndicat et/ou association commerciale.
- ▲ Le ministère du travail des Etats-Unis (O.S.H.A.), [www.osha.gov](http://www.osha.gov); Council of the European Communities [europe.osha.eu.int](http://europe.osha.eu.int)
- ▲ Le code de sécurité pour les outils pneumatiques portatifs "Safety Code for Portable Air Tools" (ANSI B186.1) disponible auprès de: [www.ansi.org](http://www.ansi.org)
- ▲ Les "mesures de sécurité pour appareils portatifs non électriques" "Safety Requirements for Hand-Held Non-Electric Power Tools" disponibles auprès du Comité Européen de Normalisation, [www.cenorm.be](http://www.cenorm.be)

### **Risques Liés À L'air Comprimé**

- ▲ L'air comprimé peut provoquer des blessures graves.
- ▲ Avant de remplacer des accessoires ou d'effectuer une réparation, ou lorsque l'outil est inutilisé, veillez à couper l'arrivée d'air comprimé, à purger le tuyau, puis à le débrancher de l'alimentation principale.
- ▲ Ne dirigez jamais le jet d'air vers vous ou une autre personne.
- ▲ Des tuyaux mal raccordés, endommagés ou aux bagues desserrées peuvent provoquer des blessures graves s'ils se détachent. Vérifiez tuyaux et bagues.
- ▲ N'utilisez jamais d'attaches rapides sur l'outil. Reportez-vous aux instructions d'installation.
- ▲ Si vous utilisez des attaches torsadées universelles, prenez soin d'installer des goupilles de sécurité.
- ▲ Ne dépassez pas une pression d'air maximum de 6,2 bar (90 psi) ou celle indiquée sur l'outil.

### **Risques Liés Au Fonctionnement De L'outil**

- ▲ Pour éviter d'endommager l'outil et l'accessoire, veillez à ce que ce dernier soit correctement calé contre le plan de travail avant de lancer l'outil à pleine puissance.
- ▲ Avant de remplacer des accessoires, veillez à couper l'arrivée d'air comprimé, à purger le tuyau, puis à le débrancher de l'alimentation principale.
- ▲ Évitez tout contact direct avec l'accessoire et le plan de travail pendant et après l'utilisation de la machine, car ils peuvent devenir coupant sous l'effet de la chaleur.
- ▲ Mettez des gants de protection.
- ▲ Le personnel de maintenance et les opérateurs doivent être physiquement aptes à manier cet outil tant au niveau du poids, de l'encombrement que de la puissance.
- ▲ Tenez l'outil à deux mains pour absorber les vibrations qui peuvent être à l'origine d'accidents.

### **Risques De Projections**

- ▲ Portez toujours un masque anti-choc couvrant les yeux et le visage si vous tenez près de l'outil, si vous l'utilisez, le réparez, ou changez des accessoires.
- ▲ Assurez-vous que toutes les personnes se trouvant à proximité de cette machine portent une protection.
- ▲ N'utilisez jamais un outil avec un accessoire qui ne serait pas retenu par une fixation adéquate (voir liste de pièces détachées).
- ▲ Afin d'éviter des accidents, remplacez toute pièce de fixation qui serait usée, craquelée ou détendue.
- ▲ Portez un casque de protection si vous travaillez en hauteur.

### **Risques Liés À La Manipulation De L'accessoire**

- ▲ N'utilisez pas le burin du marteau pneumatique avec un marteau traditionnel. Cet accessoire a été spécifiquement conçu et traité à chaud ou être utilisé avec un marteau à air comprimé.
- ▲ Choisissez la queue de fixation et l'attache adéquates à l'outil utilisé.
- ▲ N'utilisez jamais d'accessoires émoussés qui demandent une trop grande pression de régime et sont sujets à des ruptures de fatigue.
- ▲ Ne plongez jamais un accessoire dans de l'eau pour le refroidir; cela risque de le rendre cassant et de provoquer une usure prématurée.
- ▲ Ne modifiez en aucun cas cet outil et ses accessoires.
- ▲ Les marteaux de Chicago Pneumatic ne sont pas prévus pour être utilisés avec des accessoires autres que ceux figurant dans le catalogue.
- ▲ Limitez l'utilisation de votre outil à de petites zones pour éviter d'endommager le marteau ou de casser les accessoires.

### **Risques Sur Le Lieu De Travail**

- ▲ Les chutes peuvent être à l'origine de blessures graves, voire mortelles. Faites attention aux tuyaux qui traînent par terre ou sur le plan de travail.
- ▲ Un fort niveau sonore peut provoquer une perte auditive irréversible. Portez le modèle de casque antibruit préconisé par votre employeur ou la réglementation OSHA en vigueur (voir 29 CFR part 1910).
- ▲ Pour travailler, prenez une position bien équilibrée et évitez toute surface glissante.
- ▲ Des gestes répétitifs, de mauvaises positions et une exposition aux vibrations peuvent avoir des effets nuisibles sur les membres supérieurs. Si vous éprouvez des sensations d'engourdissement, de fourmillement, des douleurs ou si vous remarquez une décoloration de la peau, cessez immédiatement d'utiliser l'outil et consultez un médecin.
- ▲ Évitez de respirer la poussière et les débris provenant des travaux; ces produits peuvent être dangereux. Utilisez un équipement d'extraction de la poussière et portez un appareil respiratoire lorsque vous travaillez avec des matériaux qui génèrent des particules aéroparties.
- ▲ Prenez des précautions particulières lorsque vous vous trouvez dans un environnement non familier; des lignes électriques ou autres, dont vous ne soupçonnez pas l'existence, peuvent être installées.
- ▲ Cet outil ne doit pas être utilisé dans un endroit où sont stockés des explosifs. Évitez également de le mettre en contact avec une source électrique car il n'est pas isolé.
- ▲ Certaines poussières générées par les activités de construction telles que ponçage, sciage, meulage, perçage, etc., contiennent des substances chimiques qui, selon l'Etat de Californie, sont cancérogènes ou peuvent causer des anomalies congénitales ou encore constituer des dangers pour la reproduction. Exemples de tels produits chimiques:
  - Plomb provenant des peintures au plomb;
  - Silice cristalline provenant des briques, du ciment et d'autres matériaux de maçonnerie;
  - Arsenic et chrome provenant des caoutchoucs traités chimiquement.

Votre risque d'exposition à ces produits nocifs dépend de la fréquence à laquelle vous effectuez ces travaux. Pour réduire votre exposition à ces produits chimiques, travaillez dans un local bien aéré et portez un équipement de protection homologué tel que des masques anti-poussières spécialement conçus pour arrêter les particules microscopiques.

- ▲ Pour utilisation professionnelle uniquement.

# CONSIGNES DE SÉCURITÉ

**CETTE NOTICE DOIT ETRE IMPERATIVEMENT - REMISE AUX UTILISATEURS**

**MANUALE DELLE ISTRUZIONI**

**Alimentazione**

1. Alimentare l'utensile con aria compressa pulita e asciutta a 6,2 bar. Una pressione superiore ridurrebbe la durata dell'utensile.
2. Collegare il dispositivo alla condotta dell'aria attraverso il tubo, il tubo flessibile e le finiture mostrate nella figura.

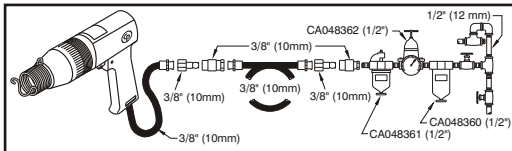

**Lubrificazione**

1. Usare un lubrificatore di linea con olio SAE #10 regolato a due gocce al minuto. Se non si dispone di un lubrificatore di linea, aggiungere olio per motori ad aria nell'apposita apertura una volta al giorno.
2. Per la lubrificazione della linea di alimentazione non è consigliabile utilizzare oli sintetici poiché potrebbero danneggiare guarnizioni, O-ring, le lame del rotore o i cilindri in policarbonato del filtro/lubrificatore.

**Funzionamento**

1. Per inserire lo scalpello, premere l'anello sul fermo al lato, spingere lo scalpello nel cilindro e lasciare l'anello.
2. Posizionare il lato tagliente dello scalpello contro l'area di lavoro e premere la levetta di comando.

**▲Attenzione: Non far funzionare l'utensile senza lo scalpello nel cilindro o permettere che lo scalpello fuoriesca dallo stesso. Se il pistone colpisce la parete del cilindro, si potrebbero verificare danni interni.**

**Manutenzione**

1. Se l'utensile viene utilizzato ogni giorno, smontare e controllare il motore ad aria ogni tre mesi. Sostituire le parti usurate o danneggiate.
2. I componenti particolarmente soggetti ad usura sono sottolineati nella lista dei pezzi di ricambio.
3. Depositi di sporcizia o di gomma riducono la potenza dell'utensile. Per evitare questa situazione, pulire l'utensile con olio solvente per gomma o con una miscela equivalente di olio SAE #10 e cherosene. Se le condizioni esterne sono idonee, smontare l'utensile, sostituire le parti danneggiate o usurate, pulire, rimontare e lubrificare nuovamente.

La Chicago Pneumatic Tool Company, 1800 Overview Drive, Rock Hill, SC 29730 USA, dichiara sotto la propria responsabilità che il prodotto al quale si riferisce la presente dichiarazione è conforme alle richieste del Consiglio Direttivo del Giugno 1998 relative all'approssimarsi delle leggi degli Stati Membri relative ai macchinari (98/37/CE).

**Nome del prodotto** Martello pneumatico con ammortizzamento delle vibrazioni CP7110

**Tipo di prodotto** Utensile elettrico per codolo da 10 mm da usare con scalpello e con diversi accessori con codolo da 10 mm - Altri usi non sono permessi.

**Numero di serie** Utensili con N. 03268P o numero superiore **Dati tecnici**

Codolo 10 mm

Corsa cm 6,6

Pressione aria 90 psi (6,2 bar)

Colpi di maglio al minuto 3.200

**Norme impiegate** EN292

**Norme nazionali impiegate** ISO 8662-2, ISO 15744-2002

**Nome e qualifica del responsabile** Yves Antier, Direttore generale, Chicago Pneumatic Tool Company

**Firma del responsabile**

**Luogo e data di emissione** Rock Hill, SC 29730 USA, 31 ottobre 2003

**Dichiarazione relativa al rumore e alle vibrazioni\***

Livello di pressione sonora uguale a 98 dB(A), incertezza 3 dB(A), a norma ISO15744-2002. Per la potenza acustica, aggiungere 11 dB(A).

Valore delle vibrazioni 9,0 m/s<sup>2</sup>, rif. ISO 8662-2.

\*I valori dichiarati sono stati ottenuti da test eseguiti in laboratorio in conformità con le norme stabilite e non sono adeguati per l'uso nella valutazione dei rischi. I valori rilevati in determinati luoghi lavorativi possono essere superiori ai valori dichiarati. I valori di esposizione reali e il rischio di pericolo a cui il singolo utente è soggetto sono esclusivi e dipendono dal modo in cui la persona lavora, dal pezzo in lavorazione e dalla struttura dell'area di lavoro, nonché dai tempi di esposizione e dalle condizioni fisiche dell'utente. Noi, Chicago Pneumatic, non possiamo essere ritenuti responsabili per le conseguenze derivanti dall'uso dei valori dichiarati, anziché di valori che riflettono l'esposizione effettiva, nella specifica valutazione di eventuali rischi in un luogo lavorativo su cui non abbiamo alcun controllo.



## ATTENZIONE

*Per diminuire il rischio di eventuali danni fisici, è necessario che chiunque si appresti ad utilizzare, installare, riparare, eseguire la manutenzione o la sostituzione di accessori o che semplicemente lavori nelle strette vicinanze dell'utensile per tagliare legga e capisca tutti i punti di queste istruzioni.*

8

*L'obiettivo della Chicago Pneumatic è di creare strumenti che consentano di lavorare in modo sicuro ed efficiente. È innanzitutto L'UTENTE che con una cura e un'attenzione particolari deve prevenire eventuali danni. Non è possibile trattare in questa sede tutti i tipi di rischi, quindi ne sono stati elencati alcuni tra i più importanti.*

### Per ulteriori informazioni sulle norme di sicurezza consultare:

- ▲ Il datore di lavoro, associazioni commerciali e/o sindacali.
- ▲ US Department of Labor (OSHA); [www.osha.gov](http://www.osha.gov); Council of the European Communities [europe.osha.eu.int](http://europe.osha.eu.int)
- ▲ "Safety Code for Portable Air Tools" (Codice di sicurezza per strumenti ad aria compressa portatili) (ANSI B186.1) disponibile presso: [www.ansi.org](http://www.ansi.org)
- ▲ "Safety Requirements for Hand-Held Non-Electric Power Tools" (Norme di sicurezza per strumenti ad alimentazione non elettrica portatili) disponibile presso: European Committee for Standardization, [www.cenorm.be](http://www.cenorm.be)

### Rischi Connessi All'alimentazione E Relativi Collegamenti

- ▲ L'aria in pressione può causare gravi danni.
- ▲ Chiudere sempre l'erogazione dell'aria e scollegare l'utensile dalla rete quando non viene utilizzato, per sostituire gli accessori o quando necessita di riparazione.
- ▲ Non dirigete mai il getto d'aria verso voi stessi o altre persone.
- ▲ I colpi di frusta dei tubi possono causare gravi danni. Controllare attentamente tubi e raccordi per accertare eventuali perdite o rotture.
- ▲ Non utilizzare raccordi a cambio rapido sull'utensile. Leggere le istruzioni per il corretto montaggio.
- ▲ Ogniqualvolta vengono utilizzati raccordi girevoli universali essere montata la spina di fermo.
- ▲ Non superare il limite massimo di 6,2 bar (90 psi) di pressione dell'aria o il valore indicato nella targhetta del martello pneumatico.

### Pericoli Dovuti Ai Frammenti

- ▲ Indossare sempre protezioni resistenti per gli occhi e per il viso quando si effettua un'operazione di riparazione, di manutenzione o di sostituzione degli accessori o si è nelle immediate vicinanze.
- ▲ Assicurarci che tutti indossino protezioni.
- ▲ Non azionare mai il martello pneumatico senza che il fioretto non sia assicurato ad esso con un fermo appropriato (vedere la lista dei pezzi).
- ▲ Per evitare danni alle persone, i pezzi del fermo devono essere sostituiti quando sono consumati, incrinati o deformati.
- ▲ Indossare sempre un elmetto di sicurezza nel caso si utilizzi il martello pneumatico ad un livello superiore rispetto alla propria altezza.

### Pericoli Dovuti Al Funzionamento

- ▲ Per evitare danni al martello pneumatico e al fioretto, il fioretto deve essere tenuto saldamente contro la superficie di lavoro quando si riduce la velocità del martello pneumatico.
- ▲ Nel sostituire gli accessori chiudere sempre l'alimentazione ad aria compressa, svuotare il tubo della pressione della aria e scollegare il martello pneumatico dall'alimentazione ad aria compressa.
- ▲ Evitare il contatto diretto con il fioretto o con la superficie di lavoro durante e dopo il
- ▲ funzionamento del martello pneumatico poiché si surriscaldano e sono taglienti.

- ▲ Indossare guanti per proteggere le mani.
- ▲ Il personale addetto alla manutenzione deve essere fisicamente idoneo a sopportare le dimensioni, il peso e la potenza del martello pneumatico.
- ▲ Impugnare il fioretto senza protezione alle mani può causare ferite o esposizione alle vibrazioni.

### Pericoli Dovuti Al Fioretto

- ▲ Non usare mai gli scalpelli come strumenti di incisione a mano. Essi sono specificatamente progettati e trattati termicamente per essere usati esclusivamente con martelli pneumatici ad aria compressa.
- ▲ Scegliere sempre il codolo e il fermo corretti per l'attrezzo che si usa.
- ▲ Non usare mai fioretti spuntati poiché richiedono eccessiva pressione e possono rompersi a causa dell'usura.
- ▲ Non raffreddare mai in acqua un fioretto surriscaldato perché può deteriorarsi o diventare fragile.
- ▲ Questo attrezzo e i suoi accessori non devono essere modificati in nessun modo.
- ▲ I martelli della Chicago Pneumatic non sono progettati per essere usati con accessori che non siano compresi nel catalogo.
- ▲ Non fare leva in alcun modo con il fioretto poiché si può rompere o il martello pneumatico può risultarne danneggiato. Procedere a piccole prese per evitare che si pieghi.

### Pericoli Dovuti Alle Condizioni Di Lavoro

- ▲ Scivolare, inciampare, cadere sono tra le principali cause di infortunio.
- ▲ Tenere il corpo in equilibrio e sicuro appoggio sui piedi.
- ▲ L'alto livello di rumorosità può causare danni permanenti all'udito.
- ▲ L'uso di cuffie di protezione per le orecchie è raccomandato sia dai datori di lavoro che dagli organi competenti per la sicurezza sul lavoro.
- ▲ Operazioni ripetitive, posizioni scomode, esposizioni a vibrazioni possono essere nocive alle mani e alle braccia.
- ▲ Evitare quindi l'inhalazione di polvere o di altre scorie derivanti da attività lavorative che potrebbero nuocere alla salute. Utilizzare l'estrazione di polvere e indossare attrezzature protettive per la respirazione durante il lavoro con materiali che producono particelle sospese nell'aria.
- ▲ Prestare attenzione in situazioni ambientali non ben conosciute. Esistono rischi nascosti: ad esempio impianti elettrici o altri tipi di impianti.
- ▲ Questo utensile non è adatto ad essere utilizzato in ambienti a rischio di esplosione.
- ▲ La polvere prodotta da sabbiatura elettrica, utilizzo della sega, smerigliatura, perforazione e altre attività edili contiene sostanze chimiche che lo Stato della California ritiene provochino cancro, malformazioni del feto e disturbi dell'apparato riproduttivo. Si riportano di seguito alcuni esempi di tali sostanze chimiche:
  - piombo contenuto nelle vernici
  - mattoni, cemento e altri materiali edili in silice cristallina
  - arsenico e cromo presenti nella gomma sottoposta a trattamento chimico
- ▲ I rischi derivanti dall'esposizione a tali materiali variano in base alla frequenza di svolgimento dell'attività. Per limitarla, è consigliabile lavorare in aree adeguatamente ventilate e con l'attrezzatura di sicurezza approvata, come le mascherine anti-polvere appositamente concepite per filtrare le particelle microscopiche.
- ▲ Solamente per uso professionale.

# NORME DI SICUREZZA

**LEGGERE ATTENTAMENTE - DA CONSEGNARE ALL'UTENTE**

## BRUGSANVISNING

### Tryckluftsfördringar

1. Förse verktyget med ren, torr luft med ett tryck av 6,2 bar (90 psi). Högre tryck reducerar verktygets livslängd i väsentlig grad.
2. Koppla ihop verktyget med luftledningen genom användning av rör-, slang- och kopplingsstorlekar angivna i diagrammet.

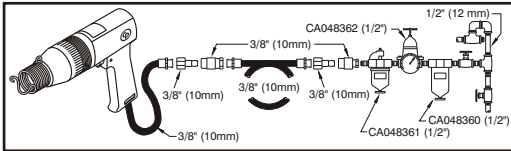

### Smörjning

1. Använd smörjolja för luftledningar med olja av typ SAE nr 10, inställ på två (2) droppar per minut. Om smörjolja för luftledningar inte kan användas ska inloppet förses med luftmotorolja en gång per dag.
2. Användning av syntetiska oljor för smörjning av luftledningar rekommenderas inte, eftersom detta kan orsaka skador på packningar, o-ringar, slangar, rotorblad och oljnings- och filtertråg av polykarbonat.

### Drift

1. Sätt in mejseln genom att skjuta bygeln på hållaren åt sidan, trycka in mejseln in i cylindern och därefter släppa bygeln.
2. Placera mejselns egg mot arbetsstycket och tryck ner avtryckaren.

**▲OBS! Använd inte verktyget utan att mejseln är i cylindern och låt inte mejseln skjutas ut ur cylindern. Interna skador uppstår om kolven tillåts att slå emot cylinderväggen.**

### Underhåll

1. Montera isär och kontrollera tryckluftsmotorn var tredje (3:e) månad om verktyget används varje dag. Byt ut skadade och slitna delar.
2. Delar som slits snabbt är understrukna i reservdelslistan.
3. Smuts eller gummiavlagringar reducerar verktygets effekt. Åtgärda detta genom att spola verktyget med ett gummiölningsmedel eller en blandning av lika delar olja av typ SAE nr 10 och fotogen. Om verktyget är i gott skick på utsidan ska det monteras isär, slitna och skadade delar bytas ut, göras rent, monteras ihop och smörjas.

## FÖRSÄKRAN AVSEENDE EC-ÖVERENSSTÄMMELSE

Vi, Chicago Pneumatic Tool Company, 1800 Overview Drive, Rock Hill, SC 29730 USA, försäkrar på eget ansvar att den produkt som denna försäkrans avser överensstämmer med fördringarna i Kommissionens direktiv daterade juni 1998 och avseende närmande av medlemsstaternas lagar för maskinutrustning (98/37/EG).

**Maskinbenämning** CP7110 Stötreducerad lufthammare  
**Maskintyp** Motordrivet verktyg med 10 mm (0,401 tum) skaft för användning med mejsel och olika 10 mm (0,401 tum) tillbehör - Får icke användas för annat bruk.

**Serienr.** Verktyg med nr 03268P eller högre

### Tekniska data

10 mm (0,401 tum) skaft  
Slag 66 mm (2-5/8 tum)  
Luftryck 6,2 bar (90 psi)  
3200 slag/min

**Tillämpade harmoniserade standarder** EN292

**Tillämpade nationella standarder** ISO 8662-2, ISO15744-2002

**Utfärdarens namn och titel** Yves Antier, Administrativ chef,  
Chicago Pneumatic Tool Company

**Utfärdarens underskrift** 

**Ort och datum för utfärdande** Rock Hill, SC 29730 USA, 31 oktober 2003

### Buller- och vibrationsdeklaration\*

Ljudtrycksnivå 98 dB(A), ovisshet 3 dB(A), enligt ISO15744-2002. För ljudstyrka höj med 11 dB(A).  
Vibrationsvärde 9,0 m/s<sup>2</sup>, enligt ISO 8662-2.

\*De här fastställda värdena erhöles genom laboratorieprover i överensstämmelse med uppgivna standarder och är ej lämpliga för riskutvärderingar. Värden som uppmätts på individuella arbetsplatser kan vara högre än de fastställda värdena. De faktiska exponeringsvärdena och risken för skada för en individuell användare är unik och beror på det sätt som användaren arbetar, arbetsstycket och arbetsplatsens konstruktion, såväl som på exponeringstiden och användarens fysiska tillstånd. Vi, Chicago Pneumatic, kan ej hållas ansvariga för följder vid användning av fastställda värden istället för värden som återkastar den faktiska exponeringen för en individuell riskutvärdering i en situation på en arbetsplats, över vilken vi ej har någon kontroll.



## ⚠ VARNING

**För att minska risken för skador måste alla som använder, installerar, reparerar, underhåller och ändrar tillbehör på, eller arbetar nära, detta verktyg ha läst och förstått dessa anvisningar innan sådana uppgifter utförs.**

10

Chicago Pneumatics mål är att producera verktyg, som gör ditt arbete säkert och effektivt. Den viktigaste säkerhetsdetaljen är DU själv. Skötsel och gott omdöme är det bästa skyddet mot skador. Alla faror som kan uppstå kan inte behandlas här, men vi har försökt att understryka några av de viktigaste.

### För ytterligare säkerhetsinformation konsulteras:

- ▲ Er arbetsgivare, fackförening och/eller yrkesförening.
- ▲ US Department of Labor (OSHA): [www.osha.gov](http://www.osha.gov); Council of the European Communities [europe.osha.eu.int](http://europe.osha.eu.int)
- ▲ "Safety Code For Portable Air Tools" (B186.1) finns tillgänglig hos [www.anstl.org](http://www.anstl.org)
- ▲ "Safety Requirement For Hand-Held Non-Electric Power Tools" finns tillgänglig hos European Committee for Standardization, [www.cenorm.be](http://www.cenorm.be)

### Risker förknippade med tryckluftshållare och -kopplingar

- ▲ Tryckluft kan orsaka allvarliga kroppsskador.
- ▲ Stryp alltid lufttillförseln, eliminera trycket i slangarna och koppla bort verktyget från tryckluftskällan när det inte används, före utbyte av tillbehör och vid reparation.
- ▲ Rikta aldrig luftstrålen mot dig själv eller andra.
- ▲ Snårtande slangar kan orsaka allvarliga kroppsskador. Kontrollera alltid om slangar eller kopplingar är skadade eller lösa.
- ▲ Använd inte snabbkopplingar på verktyg. Se anvisningarna för korrekt montering.
- ▲ Närhelst universalvridkopplingar används måste låssprintar installeras.
- ▲ Låt inte lufttrycket överstiga 6,2 bar (90 psi) eller det tryck som anges på verktygets märkplåt.

### Risker förknippade med kringkastande föremål

- ▲ Använd alltid slagåtgånga ögon- och ansiktsskydd om du deltar i eller uppehåller dig i närheten av verktyg som används, repareras eller underhålls eller verktygstillbehör som byts ut.
- ▲ Se till att alla andra som uppehåller sig i närheten använder slagåtgånga ögon- och ansiktsskydd.
- ▲ Använd aldrig ett verktyg såvida tillbehöret inte är fastsatt i verktyget med korrekt hållare (se reservdelsförteckningen).
- ▲ För att undvika kroppsskador måste fästelement bytas ut när de slitits ut, spruckit eller förlorat formen.
- ▲ Vid arbete ovanför ögonhöjd ska skyddshjäl användas.

### Risker vid användning

- ▲ För att undvika skador på verktyg och tillbehör måste tillbehöret hållas ordentligt mot arbetsytan innan verktyget körs igång.
- ▲ Stryp alltid lufttillförseln, eliminera trycket i slangarna och koppla bort verktyget från tryckluftskällan vid utbyte av tillbehör.
- ▲ Undvik direktkontakt mellan tillbehör och arbetsyta vid och efter arbetets utförande eftersom de hetas upp och skärps.
- ▲ Använd handskar för att skydda händerna
- ▲ Användare och underhållspersonal måste vara fysiskt kapabla att hantera maskinen
- ▲ verktyget (med avseende på omfång, vikt och kraft).

- ▲ Tillbehöret som hålls med bara händer kan orsaka vibrationer och kroppsskador.

### Risker förknippade med tillbehör.

- ▲ Använd aldrig mejslar för att mejsla för hand. De är särskilt utformade och värmebehandlade för användning uteslutande i tryckluftshammare.
- ▲ Välj korrekt skaft och hållare för använt verktyg.
- ▲ Använd aldrig slöa tillbehör eftersom de fordrar extra arbetstryck och kan brytas av pga utmattnig.
- ▲ Kyl aldrig av ett helt tillbehör i vatten eftersom sprödhet och tidigt sammanbrott kan uppstå.
- ▲ Detta verktyg och dess tillbehör får inte ändras på något sätt.
- ▲ Chicago Pneumatics hammare är inte avsedda för användning med tillbehör som inte finns förtecknade i katalogen.
- ▲ Tillbehör och verktyg kan skadas vid bändning. Hugg mindre bitar för att hindra att verktyget fastnar.

### Arbetsplatsrisker

- ▲ Allvarliga kroppsskador och dödsfall orsakas ofta vid halkning, snävning eller fall. Se upp för slangslingor på gång- eller arbetsytor.
- ▲ Hög ljudnivå kan orsaka permanent hörselnedsättning. Använd hörselskydd enligt din arbetsgivares rekommendationer eller OSHA:s föreskrifter (se 29 CFR part 1910).
- ▲ Håll kroppen i balans och stå stadigt.
- ▲ Repetitiva arbetsrörelser, olämplig kroppshållning och vibrationer kan vara skadliga för händer och armar. Om någon del av kroppen domnar, somnar, smärtar eller blir vit ska användningen av verktyget avbrytas och läkares råd sökas.
- ▲ Undvik att inandas damm eller hantera skräp från arbetsförloppet som kan vara skadligt för hälsan. Använd dammextraktionsapparat och andningsskydd när du arbetar med material som producerar luftburna partiklar.
- ▲ Iaktta försiktighet i främmande omgivningar. Dolda faror kan förekomma, t.ex. elektriska eller andra ledningar.
- ▲ Detta verktyg rekommenderas inte för användning i explosiv atmosfär och är inte isolationsskyddat för kontakt med elektriska spänningskällor.
- ▲ En del damm som skapas av motorsandning, -sågning, -polering, -borrning och andra konstruktionsaktiviteter innehåller kemikalier som i delstaten Kalifornien anses orsaka cancer och medfödda defekter eller andra reproduktiva skador. Några exempel på dessa kemikalier är:
  - Bly från blybaserad målarfärg
  - Kristallint silikatgull och cement och andra murverksprodukter
  - Arsenik och krom från kemiskt behandlat gummi.Den risk som du utsätts för varierar beroende på hur ofta du utför den här typen av arbeten. Arbeta i väl ventilerade områden och arbeta med godkänd säkerhetsutrustning, såsom ansiktsmasker mot damm som är gjorda speciellt för att filtrera ut mikroskopiska partiklar, för att minska exponering till dessa kemikalier.
- ▲ Endast för professionellt bruk.

# SÄKERHETSANVISNINGAR

## KASSERA EJ - GE TILL ANVÄNDAREN



## BETRIEBSANLEITUNG

### Anforderungen an die Druckluftversorgung

1. Das Werkzeug sollte bei einem Druck von 6,2 bar mit reiner, trockener Druckluft versorgt werden. Höherer Luftdruck verkürzt die Lebensdauer des Werkzeugs.
2. Verbinden Sie das Werkzeug mit der Luftleitung unter Verwendung der Röhre, des Schlauchs und der Verbindungsstücke in den Größenangaben der Zeichnung.

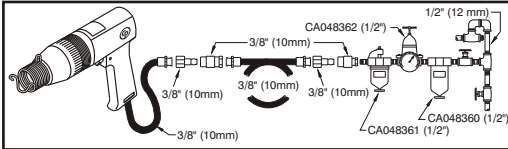

### Schmierung

1. Verwenden Sie einen Luftleitungsöler mit SAE #10 Öl, der auf zwei Tropfen pro Minute eingestellt ist. Falls kein Luftleitungsöler verwendet werden kann, füllen Sie täglich durch den Lufteinlaß Druckluft/Motorenöl ein.
2. Die Verwendung von synthetischen Schmiermitteln in Luftleitungsöler ist nicht empfehlenswert, da diese zu Beschädigungen von Dichtungen, O-Ringen, Schläuchen, Rohrblättern sowie Ölbehältern und Filtergehäusen aus Polycarbonat führen können.

### Betrieb

1. Um den Meißel einzusetzen, drücken Sie die Schlinge der Halterung zur Seite, drücken Sie den Meißel in den Zylinder, und lassen Sie die Schlinge los.
2. Setzen Sie die Schneide des Meißels auf das Werkstück auf, und drücken Sie den Auslösehebel.

**▲Vorsicht: Verwenden Sie das Werkzeug niemals ohne den in den Zylinder eingesetzten Meißel, und achten Sie darauf, daß der Meißel niemals aus dem Zylinder herausgetrieben wird. Wenn der Kolben gegen die Zylinderwand schlägt, kann dies zu einer internen Beschädigung des Werkzeugs führen.**

### Wartung

1. Zerlegen und prüfen Sie die Maschinenteile alle drei Monate, wenn das Werkzeug täglich benutzt wird. Ersetzen Sie beschädigte oder verschlissene Teile.
2. Teile, die hohem Verschleiß ausgesetzt sind, sind in der Teilleiste unterstrichen.
3. Schmutz- und Gummiablagerungen führen zu einem Leistungsverlust des Werkzeugs. Um dies zu vermeiden, sollte das Werkzeug mit gummilösendem Öl oder einer entsprechenden Mischung aus SAE 10 Öl und Kerosin durchgespült werden. Wenn die Werkzeugoberfläche in gutem Zustand ist, demontieren Sie das Werkzeug, ersetzen Sie verschlissene und beschädigte Teile, führen Sie eine Reinigung durch, montieren Sie das Werkzeug wieder zusammen, und schmieren Sie es erneut.

## EG-ÜBEREINSTIMMUNGSERKLÄRUNG

Wir, die Chicago Pneumatic Tool Company, 1800 Overview Drive, Rock Hill, SC 29730 USA, erklären unsere alleinige Verantwortung dafür, daß das Erzeugnis, auf das sich diese Erklärung bezieht, mit der Richtlinie des Europäischen Rates 98/37/EG vom Juni 1998 über die Angleichung der Rechtsvorschriften der Mitgliedsstaaten über Maschinen übereinstimmt.

**Maschinenbezeichnung** CP7110 Meißelhammer mit Rückschlagdämpfung

**Machinentyp** Gerät mit einem 10 mm Schaft zum Gebrauch mit Meißeln und verschiedenen 10 mm Schafteneinsätzen - Eine andere Anwendung ist nicht erlaubt.

**Serien-Nr.** Werkzeuge mit Nummern ab 03268P

### Technische Daten

10 mm Schaft

66 mm Hub

Luftdruck 6,2 bar

3,200 Schläge/Minute

**Angewandte harmonisierte Normen** EN292

**Angewandte internationale Normen** ISO 8662-2, ISO15744-2002

**Name und Stellung des Ausstellers** Yves Antier, Geschäftsführer, Chicago Pneumatic Tool Company

**Unterschrift des Ausstellers** 

**Ort und Datum der Ausstellung** Rock Hill, SC 29730 USA, 31. Oktober 2003

### Erklärung zu Geräuschemission und Vibration\*

Schalldruckpegel 98 dB (A), ungewissheit 3 dB (A), gemäß ISO15744-2002. Für Schallstärke, 11 dB (A) hinzufügen. Vibrationspegel 9,0 m/s<sup>2</sup>, gemäß ISO 8662-2.

\*Die genannten Werte wurden durch Tests gemäß den angegebenen Normen unter Laborbedingungen ermittelt und sind nicht ausreichend für Risikoanalysen. Die tatsächlichen Meßwerte am Einsatzort können je nach Umgebung auch höher ausfallen. Die konkrete Belastung und das Gesundheitsrisiko des Benutzers sind von Person zu Person verschieden und hängen von den Arbeitsgewohnheiten, dem Werkstück und der Gestaltung des Arbeitsplatzes sowie von der Belastungsdauer und dem Gesundheitszustand des Benutzers ab. Wir, die Chicago Pneumatic, haften nicht für die Folgen einer Anwendung der genannten Werte anstelle von Meßwerten der tatsächlichen Belastungswerte in einer Risikoanalyse für einen konkreten Arbeitsplatz, der sich unserer Einflußnahme entzieht.



## ⚠ VORSICHT

**Um die Gefahr einer Verletzung so gering wie möglich zu halten, haben Personen, die dieses Werkzeug gebrauchen, installieren, reparieren, warten, Zubehör austauschen oder sich in der Nähe des Werkzeugs aufhalten, die folgenden Anweisungen zu beachten:**

12

Unser Ziel ist es, Werkzeuge herzustellen, mit denen Sie möglichst sicher und effektiv arbeiten können. Am wichtigsten für Ihre Sicherheit sind Ihre Umsicht und Ihr Urteilsvermögen im Umgang mit diesem Produkt und anderen Werkzeugen. Diese Sicherheitshinweise enthalten einige der wichtigsten Gefahrenquellen; sie können jedoch nicht alle möglichen Gefahren abdecken.

### **Bitte beachten Sie außerdem folgende Sicherheitshinweise:**

- ▲ Sicherheitsbestimmungen des Arbeitgebers, der Arbeitnehmervertretung und der Berufsgenossenschaften.
- ▲ Bestimmungen des Arbeitsministeriums der Vereinigten Staaten (OSHA) [www.osha.gov](http://www.osha.gov); Council of the European Communities [europe.osha.eu.int](http://europe.osha.eu.int)
- ▲ "Safety Code for Portable Air Tools," ANSI B186.1 (Gesetz über die Sicherheit tragbarer mit Druckluft betriebener Werkzeuge), erhältlich bei: [www.ansi.org](http://www.ansi.org)
- ▲ "Safety Requirements for Hand-Held Non-Electric Power Tools" die gültigen Bestimmungen über Sicherheitsvorkehrungen für handgehaltene nichtelektrisch angetriebene Werkzeuge, erhältlich bei: Europäischer Ausschuss für Normung, [www.cenorm.be](http://www.cenorm.be)

### **Luftzufuhr Und Gefahren Durch Falschen Anschluss**

- ▲ Druckluft kann schwere Verletzungen verursachen.
- ▲ Schließen Sie stets die Luftzufuhr, lassen Sie die Druckluft aus dem Schlauch entweichen und trennen Sie das Werkzeug von der Luftzufuhr, wenn das Werkzeug nicht in Gebrauch ist und bevor Sie Zubehör austauschen oder eine Reparatur ausführen.
- ▲ Richten Sie die Druckluft nie auf sich oder andere.
- ▲ Lose, unter Druck stehende Schläuche können schwere Verletzungen verursachen. Überprüfen Sie das Werkzeug stets auf beschädigte oder lose Schläuche und Anschlussstücke.
- ▲ Verwenden Sie für das Werkzeug keine Schnell-Wechsel-Kupplungen. Beachten Sie die Anweisungen für die ordnungsgemäße Montage.
- ▲ Werden Klauenkupplungen verwendet, müssen Sperrasten eingebaut sein.
- ▲ Beachten Sie die Höchstgrenze für den Luftdruck von 6,2 bar bzw. die auf dem Typenschild des Werkzeugs angegebene Höchstgrenze.

### **Gefahren Durch Absplittender Teile**

- ▲ Tragen Sie stets einen schlagfesten Augen- und Gesichtsschutz, wenn Sie mit dem Werkzeug arbeiten, es warten oder reparieren, Zubehör austauschen oder sich in der Nähe der Arbeiten am oder mit dem Werkzeug aufhalten.
- ▲ Achten Sie darauf, daß andere, die sich in der Nähe des Werkzeugs aufhalten, einen schlagfesten Augen- und Gesichtsschutz tragen.
- ▲ Verwenden Sie das Werkzeug nur dann, wenn das Zubehör mit der richtigen Halterung (siehe Teilliste) ordnungsgemäß am Werkzeug befestigt ist.
- ▲ Um Verletzungen zu vermeiden, muß die Halterung des Zubehörs ersetzt werden, wenn sie abgenutzt ist, Bruchstellen aufweist oder anderweitig beschädigt ist.
- ▲ Tragen Sie einen Schutzhelm, wenn Sie Arbeiten über der Kopfhöhe ausführen.

### **Gefahren Beim Betrieb Des Werkzeugs**

- ▲ Um Beschädigungen an Werkzeug und Zubehör zu vermeiden, muß das Zubehör fest gegen die Arbeitsfläche gedrückt werden, bevor das Werkzeug mit der Anlaufdrossel betrieben wird.
- ▲ Schließen Sie stets die Luftzufuhr, lassen Sie die Druckluft aus dem Schlauch entweichen und trennen Sie das Werkzeug von der Luftzufuhr, bevor Sie Zubehör austauschen.
- ▲ Vermeiden Sie während und nach den Arbeiten direkten Kontakt mit dem Zubehör und der Arbeitsfläche, da diese heiß oder scharfkantig sein kann.
- ▲ Tragen Sie Schutzhandschuhe, um Ihre Hände zu schützen.

- ▲ Bediener und Wartungspersonal müssen die körperlichen Voraussetzungen für den Umgang mit Umfang, Gewicht und Kraft des Werkzeugs erfüllen.
- ▲ Das Halten des Zubehörs mit der freien Hand kann durch Schwingungen Verletzungen verursachen.

### **Gefahren Im Umgang Mit Dem Zubehör**

- ▲ Verwenden Sie den Meißelsteinsatz nie als Handwerkzeug. Die Meißel sind ausschließlich für den Gebrauch in Drucklufthammer konstruiert und entsprechend wärmebehandelt.
- ▲ Verwenden Sie für das jeweilige Werkzeug den geeigneten Schaft und die richtige Halterung.
- ▲ Verwenden Sie nie stumpfes oder abgenutztes Zubehör, da dieses einen übermäßig hohen Anpreßdruck benötigt. Materialermüdung kann zum Bruch des Zubehörs führen.
- ▲ Kühlen Sie erhitztes Zubehör keinesfalls in Wasser, da dies zu einer Versprödung oder zum Bruch führen kann.
- ▲ Dieses Werkzeug und das entsprechende Zubehör dürfen in keiner Weise verändert werden.
- ▲ Chicago Drucklufthammer dürfen nur mit dem im Katalog aufgeführten Zubehör verwendet werden.
- ▲ Gewaltanwendung kann zum Bruch des Zubehörs und Schäden am Werkzeug führen. Trennen Sie nur kleine Brocken, damit sich Werkzeug und Zubehör nicht im Material festklemmen.

### **Gefahren Am Arbeitsplatz**

- ▲ Stürze gehören zu den häufigsten Verletzungs- oder Todesursachen. Achten Sie auf herumliegende Schläuche auf den Geh- und Arbeitsflächen.
- ▲ Hohe Geräuschpegel können zu dauerhaften Gehörschäden führen. Passender Gehörschutz sollte gemäß den bestehenden Unfallverhütungsvorschriften von Ihrem Arbeitgeber zur Verfügung gestellt und von Ihnen getragen werden.
- ▲ Achten Sie auf eine ausgeglichene Körperhaltung und festen Halt.
- ▲ Sich wiederholende Bewegungen, schlechte Körperhaltung und die Belastung durch Schwingungen können Schäden an Armen und Händen hervorrufen. Bei Taubheitsgefühlen, Kribbeln, Schmerzen oder Durchblutungsstörungen beenden Sie die Arbeit mit dem Werkzeug sofort und wenden Sie sich an einen Arzt.
- ▲ Stäube und Rückstände, die bei der Arbeit entstehen, sind möglicherweise gesundheitsschädlich. Nicht einatmen oder berühren! Bei Arbeiten, in deren Verlauf Stäube entstehen, sind eine Staubabsauganlage sowie Atemschutzgeräte zu verwenden.
- ▲ Gehen Sie in einer unbekanntenen Umgebung mit Vorsicht vor, um Risiken durch unbekanntene Gefahrenquellen wie elektrische Leitungen und andere Versorgungsleitungen zu vermeiden.
- ▲ Dieses Werkzeug ist für den Einsatz in Umgebungen mit Explosionsgefahr nicht geeignet und weist für die Arbeit an Stromquellen nicht die dafür erforderliche Isolierung auf.
- ▲ Bestimmte Stäube, die beim Schmirgeln, Sägen, Schleifen, Bohren und bei anderen Herstellungs- und Bautätigkeiten entstehen, enthalten Chemikalien, die nach dem Informationsstand des US-Bundesstaates Kalifornien Krebs sowie embryonale Missbildungen oder sonstige Störungen der Fortpflanzungsorgane hervorrufen. Unter anderem sind folgende Chemikalien schädlich:
  - Blei aus bleihaltigen Farben und Lacken
  - kristalliner Silikastein, Zement und sonstige Baustoffe
  - Arsen und Chrom aus chemisch behandeltem GummiDas Ausmaß Ihrer Gefährdung hängt u.a. von der Häufigkeit ab, mit der Sie diesen Stoffen ausgesetzt sind. Um sich gegen solche Chemikalien zu schützen, sollten Sie für eine gute Belüftung Ihres Arbeitsplatzes sorgen und geprüfte, zugelassene Sicherheitsvorrichtungen benutzen, z.B. spezielle Staubschutzmasken, die mikroskopisch kleine Partikel aus der Atemluft herausfiltern.
- ▲ Nur zum Gebrauch durch ausgebildete Fachkräfte.

# SICHERHEITSHINWEISE

## NICHT WEGWERFEN - AN BENUTZER WEITERLEITEN



## MANUAL DE INSTRUÇÕES

### Requisitos para o fornecimento de ar

1. Fornecer a ferramenta com 90 psig (6,2 bar) de ar seco e puro. As pressões altas reduzem drasticamente o tempo de vida da ferramenta.
2. Conecte a ferramenta à linha de ar utilizando uma mangueira ou tubulação que se adapte aos tamanhos mostrados no diagrama.

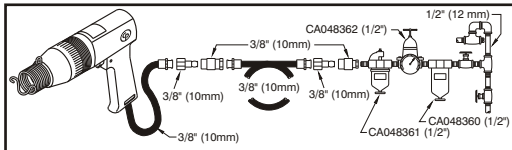

### Lubrificação

1. Utilizar um lubrificador de tubulação de ar com óleo SAE #10, ajustado para duas gotas por minuto. Se não puder ser utilizado um lubrificador de tubulação de ar, acrescente óleo de motor pneumático na entrada da ferramenta uma vez por dia.
2. Não se recomenda a utilização de óleos sintéticos na lubrificação de ar, pois podem danificar os vedantes, as anilhas de vedação, as mangueiras, as pás do rotor e as câmaras de lubrificação/filtragem em policarbonato.

### Funcionamento

1. Para introduzir o cinzel, carregue e mova o gancho existente no retentor para um dos lados, encaixe o cinzel no cilindro e liberte o gancho.
2. Coloque a extremidade de corte do cinzel contra a peça de trabalho, e solte o gatilho.

**▲Atenção: Não utilize a ferramenta sem colocar o cinzel no cilindro nem permita que o cinzel seja accionado fora do cilindro. Podem ocorrer danos internos se o pistão bater na parede do cilindro.**

### Manutenção

1. Desmontar e inspecionar o motor pneumático de três (3) em três meses se a ferramenta for utilizada diariamente. Substituir as peças gastas ou danificadas.
2. As peças sujeitas a maior desgaste encontrasse sublinhadas na lista de peças.
3. Os depósitos de poeiras ou de cola reduzem a potência da ferramenta. Para corrigir esta situação, lave a ferramenta com óleo dissolvente de cola ou uma mistura semelhante de óleo SAE #10 e querosene. Se as condições exteriores forem as adequadas, desmonte a ferramenta, substitua as peças gastas ou danificadas, limpe, volte a montar e a lubrificar.

## DECLARAÇÃO DE CONFORMIDADE CE

Nós, Chicago Pneumatic Tool Company, 1800 Overview Drive, Rock Hill, SC 29730 EUA, declaramos sob nossa inteira responsabilidade que o produto com o qual esta declaração está relacionada, está em conformidade com os requisitos da Diretiva do Conselho de Junho de 1998 sobre a aproximação das leis referentes a máquinas dos Estados membros (98/37/CE).

**Nome da máquina** Martelo pneumático com redutor de choque CP7110

**Tipo da máquina** Ferramenta mecânica com haste de 0,401 pol. para utilizar com cisel e vários acessórios de haste de 0,401 pol. - Nenhum outro uso é permitido.

**Nº de Série** Ferramentas com o Nº 03268P ou superior

### Dados Técnicos

Haste de 0,401 pol. (10 mm)

Curso de 2,6 pol. (66 mm)

Pressão pneumática 6,2 bar (90 psi)

BPM 3200

**Normas harmonizadas aplicadas** EN292

**Normas nacionais aplicadas** ISO 8662-2, ISO15744-2002

**Nome e posição do responsável** Yves Antier, Gerente geral, Chicago Pneumatic Tool Company

**Assinatura do responsável** 

**Local e data de emissão** Rock Hill, SC 29730 USA, 31 de Outubro de 2003

### Declaração de Ruído e Vibração\*

Nível de pressão acústica 98 dB(A), incerteza 3 dB(A), de conformidade com ISO15744-2002. Para potência acústica, some 11 dB(A).

Valor de vibração 9,0 m/s<sup>2</sup>, pelo ISO 8662-2.

\*Estes valores declarados foram obtidos por teste feito em laboratório de acordo com os padrões estipulados e não se destinam para utilização em avaliações de risco. Os valores medidos nos locais individuais de trabalho podem ser maiores que os valores declarados. Os valores reais de exposição e o risco de ferimento sentidos por um usuário são específicos e dependem da maneira em que o usuário trabalha, da peça e do design da estação de trabalho, bem como do tempo de exposição e da condição física do usuário. Nós da Chicago Pneumatic, não podemos nos responsabilizar pelas consequências causadas pelos valores declarados, ao invés dos valores que refletem a exposição real, e pela avaliação de risco individual em um ambiente de trabalho sobre o qual não temos controle.



## ⚠ AVISO

**No sentido de reduzir o perigo de acidentes pessoais, todas as pessoas que utilizarem, repararem, fizerem a revisão, trocarem acessórios ou trabalharem perto desta ferramenta, devem ler e compreender estas instruções antes de executar qualquer trabalho acima referido.**

14

É objectivo da Chicago Pneumatic produzir ferramentas que o ajudem a trabalhar de forma segura e eficiente. VOCÊ é o mais importante dispositivo de segurança para esta ou qualquer outra ferramenta. Os seus cuidados e bom senso são a melhor protecção contra ferimentos. Nem todos os possíveis riscos podem aqui ser cobertos, mas tentámos pôr em destaque alguns dos mais importantes.

### Para mais informações sobre segurança, consultar:

- ▲ O seu empregador, sindicato e/ou associação do ramo.
- ▲ O Ministério do Trabalho dos EUA, [www.osha.gov](http://www.osha.gov); Council of the European Communities [europe.osha.eu.int](http://europe.osha.eu.int)
- ▲ "Safety Code for Portable Air Tools" (Preceitos De Segurança Para Ferramentas Pneumáticas Portáteis) (ANSI B186.1) disponível em: [www.ansi.org](http://www.ansi.org)
- ▲ "Safety Requirements for Hand-Held Non-Electric Power Tools" (Requisitos de Segurança para Ferramentas Eléctricas Não-Portáteis) disponível em: European Committee for Standardization, [www.cenorm.be](http://www.cenorm.be)

### Riscos Com O Fornecimento De Ar E Ligações

- ▲ Ar sob pressão pode causar ferimentos graves.
- ▲ Antes de mudar os acessórios ou de proceder a reparações, desligar sempre o fornecimento de ar, drenar a mangueira da pressão de ar e desconectar a ferramenta do fornecimento de ar sempre que não estiver em uso.
- ▲ Nunca dirigir o jacto de ar para si ou para terceiros.
- ▲ Mangueiras a chicotear podem causar ferimentos graves. Verificar sempre se existem mangueiras ou ligações frouxas ou danificadas.
- ▲ Não utilizar dispositivos de acoplamento rápido na ferramenta. Ver instruções para uma instalação correcta.
- ▲ Sempre que forem utilizadas roscas de união universais, deverão ser instalados pinos de segurança.
- ▲ Não exceder um máxima de pressão de ar de 90 psi/6.2 bar ou de acordo com a placa identificadora da ferramenta.

### Riscos De Projecção

- ▲ Usar sempre uma protecção resistente ao impacto na face e olhos quando estiver a trabalhar com ou perto do local de operações ou estiver envolvido na reparação ou manutenção da ferramenta ou na sua mudança de acessórios.
- ▲ Certifique-se de que todos os outros que trabalham na área, usam uma protecção resistente ao impacto na face e olhos.
- ▲ Nunca opere uma ferramenta, caso o acessório não esteja acoplado na máquina com um retentor apropriado (consultar a lista de acessórios).
- ▲ Para evitar lesões, os retentores devem ser substituídos sempre que estejam gastos, rachados ou distorcidos.
- ▲ Sempre que trabalhar por cima de sua cabeça, use um capacete de protecção.

### Riscos De Operação

- ▲ Para prevenir danos na ferramenta e acessório, este deve estar firmemente contra a superfície onde se trabalha antes que a ferramenta seja desacelerada.
- ▲ Desligar o fornecimento de ar, drenar a pressão da mangueira e desconectar a ferramenta do fornecimento de ar sempre que mudar acessórios.
- ▲ Evitar contacto directo com o acessório e a superfície em que se trabalha durante e depois do trabalho uma vez que ficam quentes e aguçadas.
- ▲ Usar luvas para proteger as mãos.
- ▲ Os operadores e o pessoal de manutenção devem estar

fisicamente aptos a lidar com o peso e a dinâmica da ferramenta.

- ▲ Trabalhar com a ferramenta de mãos nuas pode ser fonte de exposição a vibração ou de lesão.

### Riscos Com O Acessório

- ▲ Nunca usar qualquer cinzel como uma ferramenta para golpe de mão. Os cinzeis são especificamente concebidos e temperados para serem unicamente utilizados em martelos pneumáticos.
- ▲ Seleccionar o punho e retentor correctos para a ferramenta que utiliza.
- ▲ Nunca utilizar acessórios apertados porque requerem uma pressão excessiva e podem partir-se devido a fadiga.
- ▲ Nunca arrefecer um acessório quente em água; pode provocar quebras ou falha precoce.
- ▲ Esta ferramenta e seus acessórios não podem ser modificados em caso algum.
- ▲ Os Martelos Pneumáticos Chicago não devem ser utilizados com qualquer acessório que não esteja listado no catálogo.
- ▲ Quebra do acessório ou danos na ferramenta podem ser provocados por esta ser utilizada como alavanca. Partir pedaços pequenos para evitar ferramenta presa.

### Riscos No Local De Trabalho

- ▲ Escorregar/Tropear/Cair são causas determinantes de ferimentos graves ou morte. Não deixar o excesso de mangueira nas vias de acesso ou no local de trabalho.
- ▲ Níveis altos de ruído podem provocar perda permanente de audição. Utilizar a protecção auditiva recomendada pelo seu empregador ou pelo regulamento OSHA (consulte 29 CFR, parte 1910).
- ▲ Manter equilibrada a posição do corpo; usar botas com reforço.
- ▲ Movimentos de trabalho repetitivos, posições instáveis e exposição a vibrações podem ser prejudiciais a mãos e braços. Se ocorrer entorpecimento ou sensação de formigamento, deixe de utilizar a ferramenta e consulte um médico.
- ▲ Evite inalar poeira ou lidar com debrís do processo de trabalho que possa ser perigoso para sua saúde. Use equipamento de extração de poeira, e protetores respiratórios quando estiver trabalhando com material que possa produzir partículas que sejam transportadas pelo ar.
- ▲ Seja prudente em locais pouco familiares. Pode ser vítima de ocultos, tais como cabos eléctricos ou outros.
- ▲ Esta ferramenta não foi concebida para ser utilizada numa atmosfera explosiva e não está isolada para contactar com fontes eléctricas.
- ▲ Algumas poeiras causadas por lichamento eléctrico, serração, trituração, perfuração e outras actividades de construção, contém químicos, que são reconhecidos pelo Estado da Califórnia como, causadores de câncer e de defeitos de nascimento, ou de outros efeitos reprodutivos. Alguns exemplos destes químicos são:
  - Chumbo de tinta à base de chumbo
  - Tijolos de sílica cristalina, cimento e outros produtos de alvenaria
  - Arsénico e cromo de borrachas quimicamente tratadasSeus riscos de exposição a estes produtos variam, dependendo da frequência com que você faça este tipo de trabalho. Para reduzir sua exposição a estes químicos: trabalhe numa área bem ventilada, e com equipamento de segurança aprovado, tais como máscaras contra poeira, que sejam específicas para filtrar partículas microscópicas.
- ▲ Somente para uso profissional.

# INSTRUÇÕES DE SEGURANÇA

## NÃO DEITE FORA - DÊ AO UTILIZADOR

## INSTRUKSJONSHÅNDBOD

### Krav til lufttilførsel

1. Fyll verktøyet med 6,2 bar (90 psi) ren, tørr luft. Høyere trykk reduserer verktøyet levetid betraktelig.
2. Kople verktøyet til luftlinjen ved å bruke rør, slanger og armaturstørrelser som vises i diagrammet.

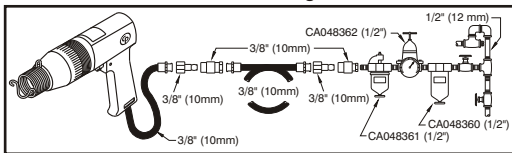

### Smøring

1. Bruk et smøremiddel for luftledninger med SAE nr.10-olje som er justert til to (2) dråper i minuttet. Hvis du ikke kan bruke et smøremiddel for luftledninger, skal du fylle trykkluftsmotorolje i inntaket én gang om dagen.
2. Det anbefales ikke å bruke syntetiske oljer for smøring av luftledningen, da disse kan forårsake skader på pakningene, o-ringen, slangen, rotorbladene og olje/filterskålene for polykarbonat.

### Bruk

1. For å sette inn meiselen skal du trykke på løkken på festeanordningens side, skyve meiselen inn i sylindren og deretter slippe løkken.
2. Plasser meiselens skjærekant mot arbeidsobjektet og trykk inn avløseren.  
**▲Obs: Bruk ikke verktøyet uten at meiselen er i sylindren, eller la meiselen bli drevet ut av sylindren. Hvis stempellet slår mot sylinderveggen vil det oppstå innvendig skade.**

### Vedlikehold

1. Demonter og inspisér trykkluftsmotoren hver tredje måned hvis verktøyet brukes daglig. Skift skadde eller slitte deler.
2. Deler som er utsatt for stor slitasje er understreket i delelisten.
3. Rester av avfall eller gummi nedsetter verktøyet skjærekraft. Dette kan rettes opp ved å skylle ut verktøyet med løsemiddelolje for gummi eller en tilsvarende blanding av SAE #10-olje og parafin. Hvis de utvendige forholdene er i orden, skal du demontere verktøyet, skifte slitte eller skadde deler, rengjøre og sette sammen og smøre verktøyet igjen.

## EU-SAMSVARERKLÆRING

Vi, Chicago Pneumatic Tool Company, 1800 Overview Drive, Rock Hill, SC 29730 USA, erklærer under eneansvar, at produktet som beskrives nedenfor er i samsvar med kravene i Kommissjonens direktiv av juni 1998, vedrørende harmonisering av medlemslandenes lover om maskinsikkerhet (98/37/EF).

**Maskinbenevnelse** CP7110 vibrasjonsdempet lufthammer  
**Maskintype** Motordrevet verktøy med 10 mm (0,401 tomme) skaft for bruk med meisel og diverse 10 mm (0,401 tomme) tilbehør - Ingen annen bruk er tillatt.  
**Serienr.** Verktøy med nr. 03268P eller høyere

### Tekniske data

10 mm (0,401 tomme) skaft  
Slag 66 mm (2-5/8 tommer)  
Luftrykk 6,2 bar (90 psi)  
Slag/min. 3200

**Anvendte harmoniserte standarder** EN292

**Anvendte nasjonale standarder** ISO 8662-2, ISO15744-2002

**Utsteders navn og tittel** Yves Antier, Administrerende direktør, Chicago Pneumatic Tool Company

**Utsteders signatur** 

**Sted og dato for utstedelse** Rock Hill, SC 29730 USA, 31. Oktober 2003

### Opplysninger om støy og vibrasjon\*

Lydtrykksnivå 98 dBA, usikkerhet 3 dB(A), i samsvar med ISO15744-2002. For lydtrykk, legg til 11 dBA.  
Vibrasjonsverdi 9,0 m/s<sup>2</sup>, ang. ISO 8662-2.

\*Opplyste verdier ble oppnådd ved tester som brukes i laboratorier i overensstemmelse med uttalte standarder og er ikke tilstrekkelige til bruk ved risikovurdering. Verdier målt på enkeltarbeidsplasser kan være høyere enn opplyste verdier. Faktiske eksponeringsverdier og risiko for skade som erfarer av en enkelt bruker er unike og er avhengig av måten brukeren arbeider på, arbeidsstykket og arbeidsstasjonens utforming, så vel som eksponeringstid og brukerens fysiske tilstand. Vi, Chicago Pneumatic, kan ikke holdes ansvarlige for konsekvenser ved bruk av opplyste verdier isteden for verdier som reflekterer faktisk eksponering, og den enkeltes risikovurdering i en situasjon på arbeidsplassen som vi ikke har kontroll over.



## ⚠ ADVARSEL

**For å redusere risiko for skade skal enhver som bruker, installerer, reparerer, utfører vedlikehold eller skifter tilbehør på, eller som arbeider i nærheten av dette verktøyet, lese og forstå disse anvisningene før oppgavene utføres.**

16

Chicago Pneumatics mål er å produsere verktøy som hjelper deg til å kunne arbeide sikkert og effektivt. DU er det viktigste sikkerhetselementet ved bruk av dette og alle andre verktøy. Den beste beskyttelsen mot skader er brukerens ettersyn og sunne fornuft. Selv om ikke alle mulige faresituasjoner kan dekkes her, har vi forsøkt å belyse noen av de viktigste.

### **Ekstra sikkerhetsinformasjon kan fås gjennom:**

- ▲ Din arbeidsgiver, arbeidsgiverforening og/eller handelsstandforening.
- ▲ US Department of Labor (OSHA); [www.osha.gov](http://www.osha.gov); Council of the European Communities [europe.osha.eu.int](http://europe.osha.eu.int)
- ▲ "Safety Code for Portable Air Tools" (ANSI B186.1) er tilgjengelig gjennom: [www.ansi.org](http://www.ansi.org)
- ▲ "Safety Requirements for Hand-Held Non-Electric Power Tools" er tilgjengelig gjennom: European Committee for Standardization, [www.cenorm.be](http://www.cenorm.be)

### **Farer forbundet med trykkluftbeholdere og-koplinger**

- ▲ Trykkluft kan forårsake alvorlig skade.
- ▲ For du skifter tilbehør eller utfører reparasjoner, eller når trykkluftskilden ikke brukes, skal lufttilførselen alltid stenges av, trykk i slangen skal elimineres og verktøyet skal koples fra lufttilførselen.
- ▲ Rett aldri luftstrømmen mot deg selv eller andre.
- ▲ Slinger som slår tilbake kan forårsake alvorlig skade. Kontroller alltid for skader på slangene og kopplingsdelene.
- ▲ Bruk ikke hurtigkoplinger på verktøyet. Se instruksjonene for riktig monteringsmetode.
- ▲ Låsepinner må alltid monteres ved bruk av universalkoplinger med vridning.
- ▲ Det maksimale lufttrykket må ikke overstige 6,2 bar/90 psi, eller som angitt på verktøyet sine navneplate.

### **Farer forbundet med prosjektiler**

- ▲ Bruk alltid slagfast øye- og ansiktsbeskyttelse når du bruker eller er i nærheten av arbeidsområdet, ved reparasjon eller vedlikehold av verktøyet, eller når du skifter tilbehør på verktøyet.
- ▲ Sorg for at alle andre innenfor arbeidsområdet bruker slagfast øye- og ansiktsbeskyttelse.
- ▲ Bruk aldri et verktøy hvis ikke tilbehøret er festet på verktøyet med en riktig festeanordning (se delelisten).
- ▲ For å unngå skade skal festeanordninger skiftes når de er utslitte, sprukket eller ødelagte.
- ▲ Bruk vernehjelm ved arbeid som foregår over kroppshøyde.

### **Farer forbundet med bruk**

- ▲ For å unngå skade på verktøyet eller tilbehøret, skal tilbehøret holdes bestemt mot arbeidsflaten for verktøyet settes i gang.
- ▲ Steng alltid lufttilførselen, eliminer trykket i slangen og kople verktøyet fra trykkluftkilden når du skal skifte tilbehør.
- ▲ Unngå direkte kontakt med tilbehøret og arbeidsflaten under og etter arbeid, ettersom disse blir varme og skarpe.
- ▲ Bruk hansker for å beskytte hendene.

- ▲ Brukere og vedlikeholdspersonale må være i fysisk stand til å behandle størrelsen, vekten og styrken av verktøyet.
- ▲ Hvis du holder tilbehøret med den frie hånden, kan dette utsette deg for vibrasjon eller skade.

### **Farer forbundet med tilbehøret**

- ▲ En meisel skal aldri brukes som et håndverktøy. De er spesielt laget og varmebehandlet kun for bruk i pneumatisk hammer.
- ▲ Velg riktig skaft og festeanordning for verktøyet som er i bruk.
- ▲ Bruk aldri sløvt tilbehør, da dette krever tyngre arbeidstrykk og kan ødelegges av slitasje.
- ▲ Et varmt tilbehør skal aldri kjøles ned i vann, da dette kan forårsake porositet og for tidlig slitasje på delen.
- ▲ Dette verktøyet og tilbehøret må ikke modifiseres på noen måte.
- ▲ De pneumatisk hammerne fra Chicago Pneumatic er ikke laget for bruk med tilbehør som ikke er angitt i katalogen.
- ▲ Vristing kan forårsake ødeleggelse av tilbehør eller skade på verktøyet. Hugg mindre biter for å hindre at hammeren setter seg fast.

### **Farer på arbeidsplassen**

- ▲ Å skli/snuble/falle er en hyppig årsak til alvorlig skade eller død. Vær oppmerksom på overflødig deler av slangen på bakken der man går eller arbeider.
- ▲ Høye lydnivåer kan forårsake permanent hørselstap. Bruk hørselsvern som anbefalt av din arbeidsgiver eller av OSHA-regulativ (se 29 CFR, del 1910).
- ▲ Behold god kroppsbalanse og sikkert fotfeste.
- ▲ Gjentatte arbeidsbevegelser, ubehagelige stillinger og utsettelse for vibrering kan være skadelig for hender og armer. Hvis det oppstår nummenhet, prikking, smerte eller fargetap i huden, skal du slutte å bruke verktøyet og kontakte lege.
- ▲ Unngå å puste inn støv og å håndtere helseskadelige avfallsprodukter fra arbeidsprosessen. Bruk støvavsug og pusteutstyr når du arbeider med materialer som avgir luftbårne partikler.
- ▲ Gå varsomt fram i uvante omgivelser. Vær oppmerksom på skjulte farer, som for eksempel elektriske ledninger.
- ▲ Dette verktøyet er ikke laget for bruk i eksplosive atmosfærer, og er ikke isolert for kontakt med elektriske strømkilder.
- ▲ Enkelte typer støv som frigjøres ved sandblåsing, saging, sliping, boring og andre byggeaktiviteter inneholder kjemikalier som den amerikanske staten California regner som kreftfremkallende, som årsak til fosterskader og på andre måter skadelig for forplantningsprosessen. Dette er noen eksempler på slike kjemikalier:
  - Bly fra blyholdig maling
  - Blokker av krystallin silika, sement og andre murprodukter
  - Arsenikk og krom fra kjemisk behandlet gummiDen helsefaren som utgår fra slike produkter varierer, avhengig av hvor ofte du utfører denne type arbeid. Du kan redusere eksponeringen for disse kjemikalene ved å sørge for god ventilasjon på arbeidsplassen og bruke godkjent personlig verneutstyr, som f.eks. pustemasker som er beregnet på å filtrere ut mikroskopiske partikler.
- ▲ Kun til profesjonell bruk.

# SIKKERHETSANVISNINGER

## KAST IKKE BORT - GI TIL BRUKER

## GEBRUIKSAANWIJZING

### Persluchtaansluiting

1. Sluit het gereedschap aan op schone, droge lucht met een druk van 6,2 bar (90 psig). Een hogere druk verkort de levensduur van het gereedschap aanzienlijk.
2. Sluit het gereedschap op lucht aan met pijp, slang en koppelstuk van de in het diagram aangegeven maten.

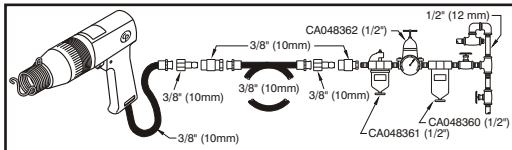

### Smering

1. Gebruik een luchtleiding-smeerinrichting met SAE#10-olie, afgesteld op twee (2) druppels per minuut. Als geen gebruik kan worden gemaakt van een luchtleiding-smeerinrichting, voegt u een maal per dag luchtmotorolie aan de inlaat toe.
2. Het gebruik van synthetische olie voor luchtleidingssmering wordt niet aanbevolen vanwege het het gevaar van mogelijke schade aan afdichtingen, o-ringen, rotorbladen en oliekannen of filterbekkens van polycarbonaat.

### Bediening

1. Plaats de beitel door de beugel op de borging aan de kant te drukken, druk de beitel in de cilinder en laat de beugel los.
  2. Plaats de snijkant van de beitel tegen het werkstuk en druk de trekker in.
- ▲ Waarschuwing: Gebruik het gereedschap niet zonder beitel in de cilinder en laat de beitel niet uit de cilinder gedreven worden. Interne schade resulteert als de pluinjer de cilinderwand kan raken.**

### Onderhoud

1. Demonteer en controleer de onderdelen elke drie (3) maanden wanneer de machine dagelijks wordt gebruikt. Vervang beschadigde of versleten onderdelen.
2. Bijzonder slijtage-gevoelige onderdelen staan onderstreept in de onderdelenlijst.
3. Afzetting van vuil of hars vermindert het vermogen van het gereedschap. Om dit te verhelpen dient u het gereedschap schoon te spoelen met met een harsoplossingsolie of met een mengsel van gelijke delen SAE#10-olie en kerosine. Als de buitenkant van gereedschap geen mankementen vertoont dient u het gereedschap te demonteren, versleten of beschadigde onderdelen te vervangen, het gereedschap schoon te maken, weer in elkaar te zetten en opnieuw te smeren.

## EG OVEREENKOMSTIGHEIDSVERKLARING

Ondergetekende, Chicago Pneumatic Tool Company, 1800 Overview Drive, Rock Hill, SC 29730 USA, verklaart hierbij dat het product waarop deze verklaring betrekking heeft, in overeenstemming is met de in juni 1998 door de Raad van de Europese Gemeenschap bepaalde richtlijnen met betrekking tot de in de Lidstaten gehanteerde wetgeving aangaande machines (98/37/EG).

**Produktnaam** CP7110 Luchthamer met schokdemping  
**Machinaal Gereedschap** met 0,401 schacht voor gebruik met een beitel en verschillende 0,401 schachthulpstukken - Ander gebruik niet toegestaan.

**Serienummer** Gereedschappen met nr. 03268P of hoger  
**Technische Gegevens**

10 mm schacht

Slag 66 mm

Luchtdruk 90 psi (6,2 bar)

3200 slagen per minuut

**Toegepaste Harmonisatie Standaard** EN292

**Toegepaste Nationale Standaard** ISO 8662-2, ISO15744-2002

**Naam en Functie** Ondergetekende Yves Antier, Algemeen directeur, Chicago Pneumatic Tool Company

**Handtekening** 

**Plaats en Datum** Rock Hill, SC 29730 USA, 31 Oktober 2003

### Verklaring m.b.t. geluid en trillingen\*

Geluidsrukniveau 98 dB(A), onzekerheid 3 dB(A), in overeenstemming met ISO15744-2002. Voor geluidsvermogen, 11 dB(A) bijvoegen. Trillingswaarde 9,0 m/s<sup>2</sup>, volgens ISO 8662-2.

\*Deze opgegeven waarden zijn verkregen uit laboratoriumtests overeenkomstig de opgegeven normen en zijn niet voldoende voor gebruik in risicobeoordeling. Op individuele werkplekken gemeten waarden kunnen hoger zijn dan de opgegeven waarden. De feitelijke blootstellingswaarden en het door een individuele gebruiker ervaren risico van letsel zijn uniek en hangen af van de manier waarop de gebruiker werkt, het ontwerp van het werkstuk en het werkstation alsook van de blootstellingstijd en de fysieke conditie van de gebruiker. Wij, Chicago Pneumatic, kunnen niet aansprakelijk worden gesteld voor de gevolgen van het gebruik van de opgegeven waarden, in plaats van waarden die de feitelijke blootstelling weergeven, bij een individuele risicobeoordeling op een werkpleksituatie waarover wij geen controle hebben.





## ⚠ WAARSCHUWING

**Om de kans op verwondingen zo klein mogelijk te maken, dient iedereen die dit gereedschap gebruikt, installeert, repareert, onderhoudt, onderdelen ervan vervangt of in de buurt ervan werkt deze instructies goed te lezen.**

18

*Chicago Pneumatic wil graag gereedschappen maken waarmee u veilig en efficiënt kunt werken. De belangrijkste bijdrage aan de veiligheid van dit en elk ander stuk gereedschap levert u zelf. Uw voorzichtigheid en gezond verstand vormen de beste bescherming tegen verwondingen. We kunnen hier niet op alle mogelijke gevaren ingaan, maar hebben geprobeerd de belangrijkste op een rijtje te zetten.*

### **Raadpleeg voor meer informatie over veiligheid:**

- ▲ Uw werkgever, vakbond en/of beroepsvereniging.
- ▲ In de Verenigde Staten: het Ministerie van Arbeid (OSHA); [www.osha.gov](http://www.osha.gov); Council of the European Communities [europe.osha.eu.int](http://europe.osha.eu.int)
- ▲ "Safety Code for Portable Air Tools" (ANSI B186.1) (Veiligheidsvoorschriften voor draagbaar pneumatisch gereedschap) verkrijgbaar bij: [www.ansi.org](http://www.ansi.org)
- ▲ "Safety Requirements for Hand-Held Non-Electric Power Tools" (Veiligheidsvoorschriften voor niet-elektrisch handgereedschap) verkrijgbaar bij: de Europese Commissie voor Normalisatie, [www.cenorm.be](http://www.cenorm.be)

### **Gevarn in Verband Met Luchtvoevoer En Aansluitingen**

- ▲ Lucht onder druk kan ernstige verwondingen veroorzaken.
- ▲ Sluit de luchtvoevoer altijd af, laat de samengeperste lucht ontsnappen en ontkoppel het gereedschap van de luchtvoevoer wanneer u het gereedschap niet gebruikt, alvorens onderdelen te verwisselen of reparatiewerkzaamheden te verrichten.
- ▲ Richt nooit lucht op uzelf of anderen.
- ▲ Losgeslagen slangen kunnen ernstige verwondingen veroorzaken. Controleer altijd of de slangen en fittingen niet beschadigd zijn en goed vastzitten.
- ▲ Gebruik geen snelkoppelingen bij dit gereedschap. Raadpleeg de instructies voor de juiste aansluiting.
- ▲ Bij het gebruik van universele draaikoppelingen dienen borgpennen te worden geïnstalleerd.
- ▲ De maximum luchtdruk van 90 psi/6,2 bar of zoals die is aangegeven op het gereedschap mag niet worden overschreden.

### **Gevarn in Verband Met Wegschietende Delen**

- ▲ Draag altijd slagbestendige oog- en gezichtsbescherming wanneer u werkt met, in de buurt bent van of betrokken bent bij reparatie, onderhoud of verwisseling van onderdelen van het gereedschap.
- ▲ Zorg dat iedereen in uw omgeving slagbestendige oog- en gezichtsbescherming draagt.
- ▲ Gebruik een gereedschap alleen wanneer het hulpstuk op de juiste manier in het gereedschap is geborgd (zie lijst van onderdelen).
- ▲ Om verwondingen te voorkomen dienen borgende onderdelen vervangen te worden wanneer deze versleten, gebarsen of vervormd zijn.
- ▲ Draag een veiligheidshelm wanneer u boven ooghoogte werkt.

### **Gevarn Tijdens Het Werken**

- ▲ Om schade aan het gereedschap en het hulpstuk te voorkomen dient het hulpstuk stevig tegen het werkkoppervlak te worden gehouden alvorens het gereedschap wordt ingeschakeld.
- ▲ Sluit de luchtvoevoer altijd af, laat de samengeperste lucht ontsnappen en ontkoppel het gereedschap van de luchtvoevoer alvorens onderdelen te verwisselen.
- ▲ Raak het hulpstuk of het werkkoppervlak niet aan tijdens en na het werk: deze worden warm en scherp.
- ▲ Draag handschoenen om uw handen te beschermen.

- ▲ Werknemers en onderhoudspersoneel dienen lichamelijk in staat te zijn met de omvang, het gewicht en het vermogen van dit gereedschap te kunnen werken.
- ▲ Het met de vrije hand vasthouden van het gereedschap leidt tot overmatige trillingen en kans op verwondingen.

### **Gevarn in Verband Met Onderdelen**

- ▲ Gebruik nooit een beitel als handgereedschap. Deze beitels zijn speciaal ontworpen en thermisch behandeld voor gebruik in luchthamers.
- ▲ Kies de juiste steel en borging voor het gebruikte gereedschap.
- ▲ Gebruik geen botte hulpstukken: deze vereisen een extreme werkdruk en kunnen als gevolg van materiaalmoetheid breken.
- ▲ Een heet hulpstuk mag niet in water worden gekoeld. Dit kan leiden tot broosheid en voortijdige defecten.
- ▲ Dit gereedschap en de bijbehorende hulpstukken mogen op geen enkele wijze worden aangepast.
- ▲ De pneumatische hamers van Chicago Pneumatic zijn niet afgestemd op het gebruik van onderdelen die niet in de catalogus vermeld staan.
- ▲ Wrikken en breken zijn vaak de oorzaak van kapotte onderdelen of beschadigingen van het gereedschap. Bewerk kleinere oppervlakken om vastzitten te voorkomen.

### **Gevarn Op De Werkvloer**

- ▲ Uitglijden, struikelen en vallen zijn de voornaamste oorzaken van ernstige verwondingen of ongevallen met dodelijke afloop. Let op slangen die op de vloer liggen.
- ▲ Een te hoog geluidsniveau kan tot blijvende gehoorstoornis leiden. Gebruik de door uw bedrijf aanbevolen oorbescherming (of de OSHA-richtlijn; zie 29 CFR deel 1910).
- ▲ Zorg voor een goede werkhouding en een stevige standplaats.
- ▲ Vaak herhaalde werkbewegingen, een ongewone houding en trillingen zijn schadelijk voor handen en armen. Werk niet meer met het gereedschap en raadpleeg een arts wanneer gevoelloosheid, tintelen, pijn of wit worden van de huid optreden.
- ▲ Vermijd het inademen van stof of het aanraken van afvalstoffen die schadelijk voor uw gezondheid kunnen zijn. Maak gebruik van onstoffing en draag ademhalingsbescherming wanneer u met materiaal werkt dat deeltjes in de lucht verspreidt.
- ▲ Ga voorzichtig te werk in onbekende omgevingen. Er kunnen verborgen gevaren aanwezig zijn in de vorm van elektriciteits- of andere leidingen.
- ▲ Dit gereedschap mag niet worden gebruikt in een omgeving waar ontploffingsgevaar aanwezig is; het is niet geïsoleerd tegen contact met elektrische energiebronnen.
- ▲ Soms bevat stof dat bij machinaal schuren, zagen, slijpen, boren en andere bouwactiviteiten ontstaat, chemicaliën waarvan aan de staat Californië bekend is dat dit kanker en aangeboren afwijkingen of andere risico's m.b.t. de voortplanting veroorzaakt. Enkele voorbeelden van deze chemicaliën zijn:
  - Lood uit loodhoudende verf
  - Kristallijne silicatenen, cement en andere metselproducten
  - En arsen en chroom uit chemisch behandeld rubber
- Uw risico door blootstelling hieraan varieert al naargelang hoe vaak u dit soort werk doet. Verminder blootstelling aan deze chemicaliën: werk in een goed geventileerde ruimte en werk met goedgekeurde veiligheidsuitrusting zoals stofmaskers die speciaal ontworpen zijn om microscopische deeltjes uit te filteren.
- ▲ Uitsluitend voor professioneel gebruik.

# VEILIGHEIDSVOORSCHRIFTEN

## NIET WEGGOOIEN - GEEF DOOR AAN DE GERRUIKER

## BRUGSANVISNING

### Krav til luftforsyning

1. Tilfør værktøjet 6,2 bar (90 psi) ren, tør luft. Et højere tryk vil stærkt reducere værktøjets levetid.
2. Tilstut værktøjet til luftforsørel ved at bruge rør-, slange- og fittingstørrelser der vises i figuren.

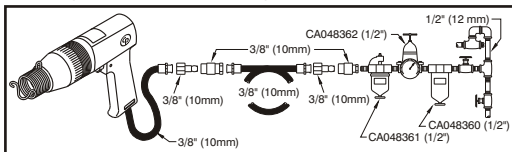

### Smøring

1. Brug trykluftsmøring med SAE 10 olie, justeret til to dråber pr. minut. Kan trykluftsmøring ikke benyttes, tilføres luftindtaget trykluftmotorolie en gang dagligt.
2. Syntetisk olie anbefales ikke pga. mulig beskadigelse af lejer, o-ringe, slanger, rotorblade og olie- og filterkar af polycarbonat.

### Drift

1. Man isætter mejslen ved at trykke løkken på holderen til side, presse mejslen ind i cylinderen og slippe løkken.
2. Placér mejslens kant mod arbejdsstedet, og tryk trykkeren ind.

**▲OBS! Benyt ikke værktøjet uden mejsel i cylinderen, og lad ikke mejslen glide ud af cylinderen. Det vil afstedkomme intern skade, hvis stemplet rammer cylindervæggen.**

### Vedligeholdelse

1. Adskil og inspicér trykluftmotoren hver tredje (3) måned, hvis værktøjet benyttes dagligt. Udskift slide og beskadigede dele.
2. Reservedele med stor slitage er understeget i reservedelslisten.
3. Snavs og gummiåflejringer reducerer værktøjets effekt. Dette fjernes ved at skylle værktøjet med gummiopløsende olie eller en blanding af lige dele SAE 10 olie og petroleum. Såfremt omstændighederne tillader det, adskilles værktøjet, slide og beskadigede dele udskiftes, værktøjet rengøres og samles igen, hvorefter det smøres.

## EU-OVERENSSTEMMELSESERKLÆRING

Vi, Chicago Pneumatic Tool Company, 1800 Overview Drive, Rock Hill, SC 29730 USA, erklærer under eneansvar, at produktet, der beskrives nedenfor, er i overensstemmelse med kravene i Kommissionens direktiv af juni 1998 vedrørende harmonisering af medlemslandenes love om maskinsikkerhed (98/37/EF) og matrækker med gevind.

**Maskinbetegnelse** CP7110 Lufthammer med mindsket stød  
**Maskintype** Trykluftværktøj med 10 mm (0,401") skaft til mejsler og forskelligt 10 mm (0,401") tilbehør - Ingen anden brug er tilladt.

**Serienr.** Værktøj med nr. 03268P og højere

**Tekniske specifikationer**

10 mm (0,401") skaft

Slaglængde 66 mm (2-5/8")

Lufttryk 6,2 bar (90 psi)

3200 slag/min.

**Anvendt harmoniseringsstandard** EN292

**Anvendte internationale standarder** ISO 8662-2, ISO 15744-2002

**Udsteders navn og stilling** Yves Antier, Administrerende direktør, Chicago Pneumatic Tool Company

**Udsteders underskrift** 

**Sted og dato for udstedelse** Rock Hill, SC 29730 USA, 31. oktober 2003

### Støj- og vibrationsdeklaration\*

Lydtryksniveau 98 dB(A), usikkerhed 3 dB(A), i henhold til ISO 15744-2002. For lydstrykniveauet tillægges 11 dB(A). Vibrationsniveau 9,0 m/s<sup>2</sup>, i henhold til ISO 8662-2.

\*De ovenstående værdier blev opnået under laboratorieforsøg i overensstemmelse med de ovenstående standarder og er ikke tilstrækkeligt grundlag til vurdering af risiko forbundet med brug af udstyret. Værdier målt på det individuelle arbejdsområde kan være højere end de ovennævnte værdier. Den faktiske udsættelse for skadelig støj eller vibration og den risiko, der opleves af brugeren, er enestående afhængige af den måde, individet arbejder på, og hvordan arbejdsområdet er anlagt, såvel som udsættelsens varighed og brugerens fysiske kondition. Vi, Chicago Pneumatic, kan ikke påtage os noget ansvar for anvendelse af de ovenstående værdier i stedet for anvendelse af værdier, der er opnået i den faktiske arbejdsituation, som grundlag for vurdering af risiko forbundet med brug i en arbejdsituation, vi ikke har nogen kontrol over.





## ⚠ ADVARSEL

**For at reducere risikoen for personskade skal enhver, der bruger, installerer, reparerer, vedligeholder, skifter tilbehør på eller arbejder nær dette værktøj, læse disse instrukser grundigt, før sådant arbejde udføres.**

20

Det er Chicago Pneumatics mål at producere værktøj, der giver et sikkert og effektivt arbejdsmiljø. Den vigtigste sikkerhedsforanstaltning for dette og alt andet værktøj er DIG. Din omhu og sunde fornuft er den bedste beskyttelse mod personskade. Alle mulige faremomenter kan ikke dækkes her, men vi har forsøgt at fremhæve nogle af de vigtigste.

### **Konsulter følgende for at få yderligere information om sikkerhed:**

- ▲ Din arbejdsgiver, fagforening og/eller handelsforening.
- ▲ Det amerikanske arbejdsministerium (US Department of Labor (OSHA)) ; [www.osha.gov](http://www.osha.gov); Council of the European Communities [europe.osha.eu.int](http://europe.osha.eu.int)
- ▲ Sikkerhedsregulativ for transportabelt trykluftværktøj ("Safety Code For Portable Air Tools" [B186.1]), der kan fås hos: [www.ansi.org](http://www.ansi.org)
- ▲ Sikkerhedskrav til ikke-elektriske håndmaskiner ("Safety Requirement For Hand-Held Non-Electric Power Tools"), der kan fås fra: European Committee for Standardization, [www.cenorm.be](http://www.cenorm.be)

### **Faremoment: Trykluft Og Tilslutning**

- ▲ Luft under tryk kan forårsage alvorlig personskade.
- ▲ Sluk altid for lufttilførslen, tag trykket af slangen, og afmonter værktøjet, når det ikke benyttes, og der skiftes tilbehør og foretages reparation.
- ▲ Ret aldrig luftstrømmen direkte mod dig selv eller andre.
- ▲ Piskende slanger kan forårsage alvorlig personskade. Se altid efter beskadigede og løse slanger og fittings.
- ▲ Brug aldrig snapkoblinger på værktøjet. Se instruktionerne vedr. korrekt montering.
- ▲ Når der benyttes universaltvistkoblere, skal der monteres låsepinde.
- ▲ Lufttrykket må aldrig overstige 6,2 bar (90 psi), eller som angivet på værktøjets informationsplade.

### **Faremoment: Udslyngede Genstande**

- ▲ Brug altid slagfast øjen- og ansigtsbeskyttelse under eller nær arbejde, reparation eller vedligeholdelse af værktøjet eller udskiftning af tilbehør på værktøjet.
- ▲ Sorg for, at alle andre i området bærer slagfast øjen- og ansigtsbeskyttelse.
- ▲ Betjen aldrig værktøjet, medmindre tilbehøret er fastgjort værktøjet med den korrekte holder (se reservedelslisten).
- ▲ For at undgå personskade skal holdere udskiftes, når de bliver slidte, hakkede eller skæve.
- ▲ Brug sikkerhedshjelm, ved arbejde over hovedhøjde.

### **Faremoment: Drift**

- ▲ For at undgå beskadigelse af værktøj og tilbehør skal tilbehøret holdes fast mod arbejdsfladen, før værktøjet startes.
- ▲ Sluk altid for lufttilførslen, tag trykket af slangen, og afmonter værktøjet fra lufttilførslen, når der skiftes tilbehør.
- ▲ Undgå direkte kontakt med tilbehør og arbejdsflade under og efter arbejde, da de bliver varme og skarpe.
- ▲ Brug handsker til at beskytte hænderne.

- ▲ Brugere og vedligeholdelsepersonel skal være fysisk i stand til at håndtere værktøjets omfang, vægt og kraft.
- ▲ Holdes tilbehøret i fri hånd, kan man udsættes for vibrationer eller personskade.

### **Faremoment: Tilbehør**

- ▲ Brug aldrig en mejsel som håndværktøj. De er specielt fremstillet og varmebehandlet til kun at blive brugt i lufthamre.
- ▲ Brug korrekt skaft og holder til det værktøj, der anvendes.
- ▲ Brug aldrig sløvt tilbehør, idet disse kræver yderligere arbejdsstryk og kan brække som følge af metaltræthed.
- ▲ Afkøl aldrig varmt tilbehør i vand; skorhed og tidlig svigt kan blive resultatet.
- ▲ Dette værktøj og dets tilbehør må ikke modificeres på nogen måde.
- ▲ Hamre fra Chicago Pneumatic er ikke beregnet til brug med andet tilbehør, end hvad der er listet i kataloget.
- ▲ Tilbehøret kan brække, og værktøjet kan beskadiges ved linking. Tag mindre stykker for at undgå at blive slået.

### **Faremoment: På Arbejdspladsen**

- ▲ En hovedårsag til alvorlig og livsfarlig personskade er glidning, snublet og fald. Vær opmærksom på slanger eller efterladt på gulvet.
- ▲ Høje lyd niveauer kan forårsage permanent tab af hørelse. Brug hørevern som foreskrevet af arbejdsgiver eller OSHA-regulativer (se 29 CFR part 1910).
- ▲ Hold altid kroppen i balance og en god fodstøtte.
- ▲ Gentagne arbejdsbevægelser, forkerte stillinger og udsættelse for vibrationer kan være skadeligt for hænder og arme. Hvis der opstår følelsesløshed, snurren eller smerter, eller huden bliver hvid, stoppes værktøjet med det samme, og lægehjælp søges.
- ▲ Undgå inhalering af støv eller håndtering af affald fra de arbejdsprocesser, som kan være skadelige for dit helbred. Brug et udsugningsanlæg og bruge beskyttende respirationsudstyr, når du arbejder med materialer, der frembringer luftbårne partikler.
- ▲ Gå frem med forsigtighed i ukendte omgivelser. Skjulte faremomenter kan eksistere, såsom elektriske og andre ledninger.
- ▲ Dette værktøj er ikke beregnet til brug i eksplosionsfarlig luft og er ikke isoleret til kontakt med elektriske strømkilder.
- ▲ En del støv, som frembringes ved pudsning, savning, slibning, boring og andre byggeaktiviteter indeholder kemikalier, hvorom delstaten Californien ved, at de forårsager kræft, fødselsmisdannelse og anden reproduktiv skade. Nogle eksempler på sådanne kemikalier er:
  - Bly fra blyhødig maling
  - Silikatkrystalholdige mursten, cement og andre murværksprodukter
  - Arsenik og krom fra kemisk behandlet gummi.
- Din risiko ved udsættelse for disse stoffer varierer, afhængigt af hvor ofte du udfører denne slags arbejde. For at mindske din udsættelse for disse kemikalier kan du gøre følgende: Arbejd i et godt ventileret område og bruge godkendt sikkerhedsudstyr såsom en respirator, der er specielt godkendt til at bortfiltrere mikroskopiske partikler.
- ▲ Kun til professionel brug.

# SIKKERHEDSINSTRUKSER

## KASSÉR IKKE DETTE - GIV DET TIL BRUGEREN

## OHJEKIRJA

### Ilmansaantivaatimukset

1. Työkalu tarvitsee 6,2 bar (90 psi) puhdasta, kuivaa ilmaa. Tätä korkeampi paine vähentää tuntuvasti laitteen käyttöikää.
2. Yhdistä työkaluun paineilmaa käyttämällä putkea, letkua ja kaaviossa annettuja liittinkokoja.

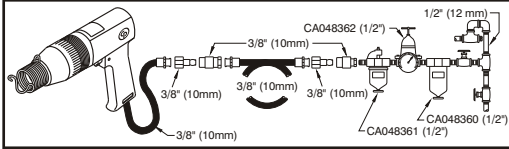

### Voitelu

1. Käytä paineilman voitelulaitetta ja SAE 10 -öljyä, säädä voitelu kahteen tippaan minuutissa. Jos voitelulaitetta ei ole, laita ilma-aukkoon kompressorioiljyä kerran päivässä.
2. Paineilman voiteluun ei suositella synteettistä öljyä, koska se voi aiheuttaa tiivisteiden, O-renkaiden, letkun, roottorin siipien ja polykarbonaattivoitelu- ja suodatinsäiliön vaurioita.

### Käyttö

1. Kiinnittääksesi taltan paina pidättimen lenkki syrjään, työnnä taltta sylinteriin ja vapauta lenkki.
2. Aseta taltan leikkureuna työkohdetta vasten ja paina liipaisinta.

**▲ Varoitus: Älä käytä työvälinettä, jos taltta ei ole sylinterissä, äläkä päästä talttaa ulos sylinteristä. Männän osuminen sylinterin seinämään aiheuttaa sisäisiä vaurioita.**

### Huolto

1. Pura ja tarkasta ilmamoottori kolmen (3) kuukauden välein, jos työvälinettä käytetään päivittäin. Vaihda kuluneet ja vaurioituneet osat uusiin.
2. Kulumiselle erityisen alttiit osat on alleiviivattu osaluettelossa.
3. Liika- ja kumikeräytymät alentavat laitteen tehoa. Pese työkalu kumiliuottimella tai seoksella, jossa on puolet SAE 10 -öljyä, puolet paloöljyä. Työkalun ollessa ulkoisesti kunnossa pura se ja vaihda kuluneet ja vaurioituneet osat. Puhdista työkalu, kokoa ja voitele.

## EU-YHDENMUKAISUUSTODISTUS

Chicago Pneumatic Tool Company, 1800 Overview Drive, Rock Hill, SC 29730 USA, vakuuttaa ainoana vastuunhaltijana, että tämän todistuksen kattama tuote täyttää kaikki Euroopan yhteisön kesäkuussa 1998 annetun jäsenmaiden koneturvallisuutta koskevia lakeja tulkitsevan direktiivin (98/37/EY), sisältämät määräykset.

**Koneen nimi** CP7110 Iskuvaimennettu paineilmasavara  
**Konetyyppi** 10 mm (0,401 tuumaa) karalla varustettu, taltan ja muiden 10 mm (0,401 tuumaa) karan lisävarusteiden kanssa käytettävä kone - Mikään muu käyttö ei ole sallittua.

**Sarjanro Koneet**, joiden nro on 02319P tai suurempi

### Tekniset tiedot

10 mm (0,401 tuumaa) kara  
Isku 66 mm (2,6 tuumaa)  
Ilmanpaine 6,2 bar (90 psi)  
Iskua/min. 3200

**Sovelletut yleis standardit** EN292

**Sovelletut kansalliset standardit** ISO 8662-2, ISO15744-2002

**Nimi ja arvo** Yves Antier, Toimitusjohtaja, Chicago Pneumatic Tool Company

### Allekirjoitus

**Aika ja paikka** Rock Hill, SC 29730 USA, 31. lokakuu 2003

### Melu ja värinäseloste\*

Äänen painetaso 98 dB(A), epävarmuus 3 dB(A), ISO15744-2002 mukaisesti. Äänitehoa varten lisää 11 dB(A).  
Tärinä 9,0 m/s<sup>2</sup>, Testi: ISO 8662-2.

\*Tässä ilmoitetut arvot on saatu mainittujen normien mukaisissa laboratoriotesteissä. Ne eivät riitä riskien määrittämiseen. Yksittäisissä työpisteissä mitatut arvot voivat olla selosteessa mainittuja arvoja suuremmat. Todelliset altistusarvot ja yksilöön kohdistuvat haitalliset vaikutukset ovat yksilöllisiä. Ne riippuvat työskentelytavasta, työstettävästä kappaleesta, työaseman rakenteesta, altistusajasta ja käyttäjän terveydentilasta. Sen vuoksi Chicago Pneumatic ei voi olla vastuussa tässä ilmoitettujen arvojen käytöstä (todellisten altistusarvojen sijasta) työpisteessä vallitsevan yksilöllisen riskin määrittämiseen ja siitä aiheutuvista seuraamuksista, olosuhteissa, joihin emme voi millään tavalla vaikuttaa.



## VAROITUS

**Ennen työkalun käyttöä, asennusta, korjausta, huoltoa, tarvikkeiden vaihtoa tai työkalun lähistöllä työskentelyä on tapaturmien välttämiseksi perehdyttävä näihin ohjeisiin.**

22

Chicago Pneumaticin tavoitteena on valmistaa työkaluja, jotka edistävät työskentelyä turvallisuuksi ja tehokkuutta. SINÄ olet ratkaisevin tekijä näiden asioiden kannalta. Harjoittamasi huolellisuus ja varovaisuus ovat paras tae tapaturmia vastaan. Kaikkia mahdollisia vaaratarkkailijoita ei voida käsitellä tässä ohjeessa, joka painottaa tärkeimpiä turvatoimia.

### Lisätietoja turvallisuudesta saat seuraavista lähteistä:

- ▲ Alan ammattiliitosta ja/tai yhdistyksestä.
- ▲ Yhdysvaltain työministeriöstä (U.S. Department of Labor; OSHA); [www.osha.gov](http://www.osha.gov); Council of the European Communities [europe.osha.eu.int](http://europe.osha.eu.int)
- ▲ "Safety Code for Portable Air Tools (ANSI B186.1) saatavilla seuraavasta osoitteesta: [www.ansi.org](http://www.ansi.org)
- ▲ "Safety Requirement For Hand-Held Non-Electric Power Tools" saatavilla seuraavasta osoitteesta: European Committee for Standardization, [www.cenorm.be](http://www.cenorm.be)

### Paineilmaan Ja Liitäntöihin Liittyvät Vaarat

- ▲ Paineilma voi aiheuttaa vakavia tapaturmia.
- ▲ Katkaise paineilma, vapauta letkun ilmanpaine ja irrota työväline paineilmastasta, kun työväline ei ole käytössä sekä ennen tarvikkeiden vaihtoa tai korjauksien tekemistä.
- ▲ Älä koskaan suuntaa paineilmaa itseäsi tai muita kohti.
- ▲ Sähköiset letkut voivat aiheuttaa vakavia tapaturmia. Tarkasta aina letkut ja liittimet vaurioitua tai löysien liitäntöjen varalta.
- ▲ Älä käytä työvälineessä pikaliittimiä. Lue asennusohjeet oikean asennuksen varmistamiseksi.
- ▲ Älä käytä yleiskierrellimiä ilman lukkotappeja.
- ▲ Ilmanpaine ei saa ylittää 6,2 bar (90 psi) tai työkalun nimiläpätässä ilmoitettua painetta.

### Sinkkoilvien Kappaleiden Aiheuttama Vaara

- ▲ Käytä aina iskuntorjuvia silmä- ja kasvosuojaimia työkalun käyttö-, korjaus- tai huoltoalueen läheisyydessä ja varaosien vaihdon yhteydessä.
- ▲ Varmista myös, että muilla työskentelyalueella olevilla henkilöillä on asianmukaiset iskuntorjuvat silmä- ja kasvosuojaimet.
- ▲ Älä koskaan käytä työvälineitä, jos sen yhteydessä käytettävää lisävarustetta ei ole kiinnitetty asianmukaisella kiinnittimellä (Ks. osaluettelo).
- ▲ Tapaturmien välttämiseksi kuluneet ja vaurioituneet kiinnittimet on vaihdettava uusiin.
- ▲ Jos työtä tehdään yläpuolella, käytä suojakypärää.

### Käyttöön Liittyvät Vaaratarkkailijat

- ▲ Välttääksesi työkalun ja niittisarjan vaurioitumisen työvälineitä on pidettävä tiukasti työpintaa vasten ennen kuin annetaan kaasua.
- ▲ Katkaise paineilma, vapauta letkun ilmanpaine ja irrota työväline paineilmastasta vaihdettaessa lisävarusteita.
- ▲ Vältä koskettamasta lisävarustetta tai työskentelypintaa työskentelyn aikana sekä välittömästi sen jälkeen - ne voivat olla kuumia tai teräviä.

- ▲ Suojaa kädet käsiineillä.
- ▲ Käyttäjien ja huoltohenkilöiden on oltava fyysisesti riittävän vahvoja työkalun käsittelyyn.
- ▲ Lisävarusteesta kiinni pitäminen vapaalla kädellä voi aiheuttaa tärinä- tai muita tapaturmia.

### Tarvikkeisiin Liittyvät Vaaratarkkailijat

- ▲ Älä koskaan käytä talttoja käsityökaluina. Ne on lämpökäsittely ja suunniteltu erityisesti käytettäväksi paineilmavasaroissa.
- ▲ Valitse käytössä olevalle työkalulle sopiva kara ja pidätin.
- ▲ Älä koskaan käytä tylsiä teriä. Ne vaativat liikaa painovoimaa, jolloin osat voivat vaurioitua rasituksesta.
- ▲ Älä koskaan jähdytä kuumaa osaa vedessä. Osa voi haurastua ja vaurioitua nopeammin.
- ▲ Tätä työkalua ja sen osia ei saa muunnella millään tavoin.
- ▲ Chicago Pneumatic - vasaraa ei ole tarkoitettu käytettäväksi muiden kuin osaluettelossa lueteltujen tarvikkeiden kanssa.
- ▲ Vääntäminen voi johtaa osien tai työkalun vaurioitumiseen. Jyrsi vähän kerrallaan juuttumisen välttämiseksi.

### Työalueeseen Liittyvät Vaaratarkkailijat

- ▲ Liukastuminen, kompastuminen tai kaatuminen voi johtaa vakavaan tapaturmaan tai kuolemanvaaraan. Varo lattialla tai työalustalla olevia letkuja.
- ▲ Korkea äänitaso voi aiheuttaa pysyvän kuulovamman. Käytä työnantajan tai paikallisten määräysten suosittelamia kuulosuojaimia.
- ▲ Työskentele tukevassa asennossa.
- ▲ Toistuvat liikkeet, hankala työasento ja tärinä voivat vahingoittaa käsiä tai käsivarsia. Jos havaitset puutumista, ihon kipristelyä tai valkenemista, keskeytä työkalun käyttö ja ota yhteys lääkäriin.
- ▲ Vältä pölyn joutumista hengitysteihin. Vältä käsittelemästä työn jätteitä, jotka voivat olla vaarallisia terveydellesi. Käytä pölyniilulaitteita ja hengityksensuojaimia, kun työskentelet materiaalien kanssa, jotka synnyttävät imassa leijuvia hiukkasia.
- ▲ Noudata erityistä varovaisuutta vieraassa työympäristössä. Ole varuillasi työhön liittyvien vaaratarkkailijoiden varalta.
- ▲ Tätä työvälineitä ei saa käyttää alueella, jossa vallitsee räjähdysvaara, eikä se anna suojaa jouduttaessa kosketuksiin sähköisten.
- ▲ Jotkin koneellisissa rakennustöissä kuten esim. hionnassa, sahauskassa, murskauksessa ja porauksessa syntyvät pölyt sisältävät kemikaaleja, joiden kalifornian osavaltiossa on havaittu aiheuttavan syöpää ja synnyttäviä vikoja tai muita lisääntymishaittoja. Esimerkkejä tällaisista kemikaaleista:
  - liijypohjaisen maalien liijy
  - kidesiilikatiilit ja sementti ja muut muurmuurustuotteet
  - arsenikki ja kromi kemiallisesti käsitellyistä kumista.Altistumisen riski näille kemikaaleille riippuu siitä, kuinka usein teet tämänkaltaista työtä. Vähennä altistumisen riskiä seuraavasti: työskentele hyvin tuulettuilla alueella ja käytä hyväksytyjä turvallisuusvälineitä, kuten pölynaamaria, joka suodattaa mikrooskupiset hiukkaset.
- ▲ Vain ammattikäyttöön.

## TURVAOHJEET

**ÄLÄ HÄVITÄ - ANNETTAVA KÄYTTÄJÄLLE**

## ИНСТРУКЦИЯ ПО ЭКСПЛУАТАЦИИ

### Требования к источнику сжатого воздуха

1. Инструмент должен снабжаться чистым и сухим воздухом под избыточным давлением 90 фунт-сил/кв. дюйм (6,2 бар). Более высокое давление резко снижает срок службы инструмента.
2. Инструмент присоединяется к воздушной магистрали при помощи трубной обвязки, шланга и изделий арматуры, размеры которых указаны на схеме

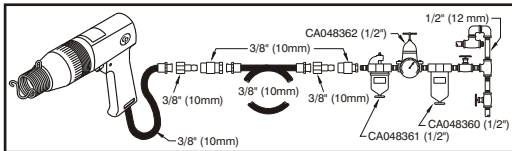

### Смазывание

1. Для смазывания применяйте масло с вязкостью SAE #10 и автоматическую масленку воздушной магистрали, настроенную на подачу двух (2) капель в минуту. Если применение автоматической масленки воздушной магистрали невозможно, один раз в день вводите масло для пневматических двигателей в отверстие впускного патрубка.
2. Не рекомендуется применять синтетические масла для смазки воздушных магистралей из-за возможности повреждения сальников, уплотнительных колец, шланга, лопаток ротора и корпусов лубрикатора и фильтра, изготовленных из поликарбоната.

### Эксплуатация

1. Для того, чтобы вставить долото, отожмите в сторону хомут на держателе, вставьте долото в цилиндр и отпустите хомут.
  2. Прижмите долото к обрабатываемой поверхности режущей кромкой и надавите на спусковой механизм.
- ▲ Внимание:** Не следует включать инструмент без долота в цилиндре или допускать выход долота из цилиндра. Удар поршня по стенке цилиндра приведет к внутренним повреждениям.

### Техническое обслуживание

1. При ежедневном использовании инструмента каждые три месяца следует выполнять разборку и осмотр пневматического двигателя. Поврежденные или изношенные детали подлежат замене.
2. Детали, подверженные повышенному износу, выделены подчеркиванием в перечне комплектующих изделий.
3. Грязь и смолистые отложения способствуют снижению мощности инструмента. Для устранения отложений следует промыть инструмент маслом, растворяющим смолистые отложения, или смесь масла класса SAE No. 10 и керосина в равной пропорции. При нормальном состоянии, выявленном внешним осмотром, следует разобрать инструмент, заменить изношенные или поврежденные детали, выполнить очистку, повторную сборку и смазку инструмента.

Защищено авторским правом, зарегистрированным в 2004 г. и принадлежащим компании "Чикаго пневмэтик тул" (Chicago Pneumatic Tool Company) Авторские права защищены. Всякое несанкционированное использование или копирование содержания или части содержания настоящего документа запрещается. Запрет распространяется, в частности, на товарные знаки, обозначения моделей, каталожные номера комплектующих изделий и чертежи. Применению подлежат исключительно комплектующие изделия, рекомендованные изготовителем оборудования. Ни гарантия, ни ответственность за качество выпускаемой продукции не распространяются на повреждения и неисправности, вызванные применением комплектующих изделий, не относящихся к изделиям, рекомендованным изготовителем оборудования.

## ЗАЯВЛЕНИЕ О СООТВЕТСТВИИ ТРЕБОВАНИЯМ СОВЕТА ЕВРОПЕЙСКОГО СООБЩЕСТВА

Мы, ответственные лица компании "Чикаго пневмэтик тул" (Chicago Pneumatic Tool Company), находящейся по адресу 1800 Overview Drive, Rock Hill, SC 29730 USA, под свою исключительную ответственность заявляем, что данный продукт, на который распространяется настоящая заявка, удовлетворяет требованиям, изложенным в Директиве совета от июня 1998 г., содержащее положения о соответствии законов, действующих в странах - членах Европейского сообщества и применимых к машинному оборудованию (98/37/EC).

**Наименование оборудования:** Пневматический отбойный молоток с пониженной ударной нагрузкой CP7110

**Тип оборудования:** Механизированный инструмент с хвостовиком диаметром 10 мм (0,401 дюйма) и различными деталями оснастки для хвостовика диаметром 10 мм; применение в иных целях не допускается.

**Заводской номер:** Инструменты с номерами 03268P и выше

### Технические данные

Хвостовик диаметром 10 мм (0,401 дюйма)

Величина хода 66 мм (2 5/8 дюйма)

3200 уд./мин

Давление воздуха: 90 фунт-сил/кв. дюйм (6,2 бар)

**Примененные стандарты согласованной системы:** EN292

**Примененные национальные стандарты:** ISO 8662-2, ISO 15744-2002

**Имя и должность автора заявления:** Ив Антье, генеральный директор, компания "Чикаго пневмэтик тул" (Chicago Pneumatic Tool Company)

**Подпись автора заявления** 

**Место и дата выпуска заявления:** США, 29730, г. Рок Хилл, шт. Южная Каролина (Rock Hill, SC 29730 USA), 31 октября 2003 г.

### Заявляемые шумовые и вибрационные характеристики\*

Уровень звукового давления - 98 дБА с погрешностью до 3 дБА согласно нормам ISO15744-2002. Для определения акустической мощности добавить 11 дБА. Значение вибрации <9,0 м/с, см. ISO 8662-2.

\* Заявленные здесь значения были получены путем испытаний, проведенных в лабораторных условиях в соответствии с указанными выше нормативными документами, и непригодны для использования в процессах анализа степени риска. Значения, измеренные в отдельных рабочих зонах, могут быть выше, чем заявленные здесь значения. Фактические уровни воздействия и риска причинения вреда, которые претерпеваются отдельным оператором, носят индивидуальный характер и зависят от приемов, применяемых оператором при работе, и конструктивных особенностей обрабатываемого изделия и рабочего места, а также от длительности воздействия и физического состояния оператора. Мы, лица, представляющие компанию "Чикаго пневмэтик" (Chicago Pneumatic), не можем признать компанию подлежащей ответственности за последствия использования заявленных значений вместо значений, отражающих фактическую степень воздействия, в процессе анализа индивидуального риска,



## ВНИМАНИЕ

**Прежде чем приступить к применению, монтажу, техническому обслуживанию, смене приспособлений или работе вблизи данного инструмента, необходимо изучить и понять настоящие инструкции, которые помогут снизить риск получения травмы.**

24

Задача компании "Чикаго пневматик" (Chicago Pneumatic) состоит в изготовлении инструментов, помогающих вам работать безопасным и производительным образом. Именно ВВ самый важный предохранительное средство для данного и любого другого инструмента. Ваши осторожность и осмотрительность служат лучшей защитой от травм. Хотя здесь и невозможно охватить все существующие опасные факторы, мы попытались выделить наиболее важные из них.

### Источники дополнительной информации по безопасности:

- ▲ Ваш работодатель, профессиональный союз или профессиональная ассоциация.
- ▲ Управление охраны труда (OSHA) Министерства труда США - [www.osha.gov](http://www.osha.gov); Совет Европейского сообщества - [europe.osha.eu.int](http://europe.osha.eu.int)
- ▲ "Сборник норм и правил безопасности для переносных пневматических инструментов" (ANSI B186.1), находится на сайте: [www.ansi.org](http://www.ansi.org)
- ▲ "Требования по безопасности для ручных электротехнических механизированных инструментов", сайт Европейского комитета стандартизации, [www.cenorm.be](http://www.cenorm.be)

### Опасности, связанные с подачей воздуха и соединениями

- ▲ Воздух под давлением может причинить тяжелые травмы.
- ▲ В периоды, когда оборудование не используется, до замены деталей оснастки и при выполнении ремонта во всех случаях следует перекрывать подачу воздуха, стравливать давление в шланге и отсоединять инструмент от источника снабжения воздухом.
- ▲ Никогда не направляйте струю воздуха на себя или на окружающих.
- ▲ Хлещущие шланги могут причинить серьезные травмы. Всегда проверяйте шланги и арматуру на наличие повреждений и плохо закрепленных частей.
- ▲ Не применяйте на инструменте быстроразъемные соединения. См. инструкции, содержащие правила надлежащей подготовки к работе.
- ▲ Во всех случаях применения универсальных поворотных соединений следует устанавливать стопорные штифты.
- ▲ Не следует превышать максимальное давление воздуха, составляющее 620 кПа (6,2 бар) или иное значение, указанное на паспортной табличке инструмента.

### Опасности, связанные с летящими предметами

- ▲ Во всех случаях следует носить ударопрочные средства защиты глаз и лица при эксплуатации, ремонте и техническом обслуживании инструмента, при замене деталей оснастки инструмента, а также при нахождении в зоне выполнения данных работ.
- ▲ Убедитесь в том, что другие лица, находящиеся в зоне выполнения работ, носят ударопрочные средства защиты глаз и лица.
- ▲ Инструмент может использоваться лишь в том случае, если детали оснастки закреплены на инструменте при помощи надлежащего держателя (см. перечень комплектующих деталей)
- ▲ Во избежание травм следует осуществлять замену деталей держателя в случае их износа, растрескивания или деформации.
- ▲ При выполнении высотных работ следует носить предохранительную каску.

### Опасности при эксплуатации

- ▲ Во избежание повреждения инструмента и деталей оснастки, следует плотно прижимать детали оснастки к обрабатываемой поверхности до включения инструмента.
- ▲ При замене деталей оснастки во всех случаях следует перекрывать подачу воздуха, стравливать давление в шланге и отсоединять инструмент от источника снабжения воздухом.
- ▲ Во время и после выполнения работ избегайте прямого контакта с деталями оснастки и обрабатываемой поверхностью, поскольку они нагреваются и имеют острые части.
- ▲ Для защиты рук следует носить перчатки.
- ▲ Операторы и сотрудники, отвечающие за техническое обслуживание, должны обладать физической подготовкой, достаточной для работы с инструментом данного размера, массы и мощности.
- ▲ Во избежание воздействия вибрации и травм не следует удерживать детали оснастки свободной рукой.

### Опасности, связанные с деталями оснастки

- ▲ Никогда не используйте долото в качестве ручного ударного инструмента. Долото специально разрабатывалось и подвергалось термической обработке только для использования в пневматических отбойных молотках.
- ▲ Подберите хвостик и держатель, приспособленные для используемого инструмента.
- ▲ Не следует пользоваться затупленными деталями оснастки, так как это требует повышенного давления на инструмент и может привести к их усталостному разрушению.
- ▲ Не следует охлаждать горячие детали оснастки в воде. Это может привести к тому, что детали оснастки станут хрупкими и преждевременно выйдут из строя.
- ▲ Запрещается каким-либо образом модифицировать данный инструмент и детали оснастки.
- ▲ Отбойные молотки компании Chicago Pneumatic не предназначены для использования с какими-либо деталями оснастки, не перечисленными в каталоге.
- ▲ Использование в качестве рычага может привести к поломке деталей оснастки и повреждению инструмента. Во избежание застревания следует работать с меньшими фрагментами.

### Опасности на рабочем месте

- ▲ Скольжение, спотыкание и падение относятся к наиболее распространенным причинам серьезных травм и смерти. Следует помнить о шлангах с избыточной длиной, оставленных на участках прохода или на рабочей поверхности.
- ▲ Высокий уровень шума может вызвать постоянную потерю слуха. Пользуйтесь средствами защиты органов слуха согласно рекомендациям вашего работодателя или нормам Управления охраны труда (см. Сборник федеральных норм и правил, выпуск 29, часть 1910).
- ▲ Следует сохранять устойчивое положение туловища и надежную опору на ноги.
- ▲ Кистям и рукам может быть причинен вред в связи с повторяющимися перемещениями в процессе работы, неудобными позами и воздействием вибрации. При онемении, покалывании, возникновении болевых ощущений или бледности кожи следует прекратить использование инструмента и обратиться к врачу.
- ▲ Не следует вдыхать пыль или прикасаться к отходам рабочего процесса, которые способны причинить вред вашему здоровью. При работе с материалами, образующими взвешенные в воздухе частицы, пользуйтесь пылеотсосом и носите средства индивидуальной защиты органов дыхания.
- ▲ В незнакомой обстановке проявляйте осторожность. Могут существовать скрытые опасности, включая электропроводку и прочие коммуникации.
- ▲ Данный инструмент не предназначен для использования во взрывоопасной среде и не снабжен изоляцией для защиты при контакте с источниками электроэнергии.
- ▲ Некоторые виды пыли, которые образуются при пескоструйной обработке, пилке, шлифовке, сверлении и при выполнении иных видов строительных работ, содержат в себе химические вещества, которые, по сведениям администрации штата Калифорния, вызывают раковые заболевания, врожденные дефекты и прочие нарушения репродуктивной функции. К числу этих химических веществ относятся следующие:
  - Свинцев, содержащийся в красках на основе свинца;
  - Кирпичи из кристаллического кремнезема, цемент и прочие изделия для каменной кладки;
  - Мышьяк и хром в резине, подвергнутой химической обработке.
- ▲ Риск, связанный с воздействием на вас данных веществ, варьируется в зависимости от частоты выполнения подобной работы. Для ограничения воздействия этих химических веществ следует работать в хорошо проветриваемом помещении и пользоваться утвержденными к использованию средствами защиты, - например, противопылевыми респираторами, специально сконструированными для фильтрации микроскопических частиц.
- ▲ Оборудование предназначено исключительно для использования квалифицированным персоналом.

# ПРАВИЛА ТЕХНИКИ БЕЗОПАСНОСТИ

## НЕ ВЫБРАСЫВАТЬ - ПЕРЕДАТЬ ПОЛЬЗОВАТЕЛЮ



## 使用说明

### 供气要求

1. 供给工具 90 磅平方 (6.2 巴) 干净、干燥的空气。过高的压力会大大缩短工具寿命。
2. 以图中所示的管道、软管及管件尺寸连接工具和空气管线。

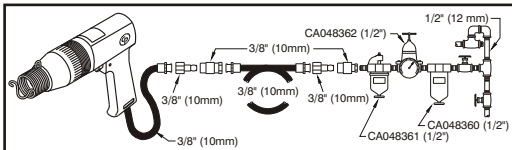

### 润滑

1. 使用装有 SAE #10 润滑油的空气管线润滑器，调节到每分钟两(2)滴。如果不能使用空气管线润滑器，则每天一次在进口处加空气马达机油。
2. 不建议使用合成油品润滑空气管线，因为可能损坏密封、O型环、软管、转子叶片和聚碳酸酯加油器/过滤器碗。

### 操作

1. 插入凿头时，将紧固件上的环压向一边，把凿头推入汽缸，然后将环松开。
2. 将凿头的刃口顶在工件上，扣动开关。  
▲ 小心：凿头不在汽缸中时不要操作工具；不要让凿头被推到缸外。如果活塞撞击缸壁，可造成内部损伤。

### 保养

1. 如果工具每天使用，空气马达应每三个月拆开检查一次。更换损坏或磨损的零件。
2. 在零件清单上，易磨损零件的下面划有横线。
3. 垢污和胶质会削弱工具的动力。要解决这个问题，可用胶溶剂油或 SAE #10 机油与煤油的同比混合物冲洗工具。如果外部条件正常，可拆开工具，更换磨损或损坏的零件，加以清洁，然后重新组装并重新润滑。

芝加哥气动工具公司2004年版权所有

保留一切权利。禁止未经授权使用本文内容或部分内容，尤其是商标、型号、零件号及图件。使用未经批准之零件而造成的任何损坏或失灵不属保用或产品责任范围之列。

## 关于符合欧洲委员会规定的声明

芝加哥气动工具公司 (地址: 1800 Overview Drive, Rock Hill, SC 29730 USA) 以独家责任保证并声明, 经本声明认证之产品符合1998年6月欧洲委员会关于遵守成员国机械法规的指示 (98/37/EC) 的要求。

工具名称: CP7110 减震气锤  
工具类型: 带 .401 柄杆的动力工具, 配合凿头及各种 .401 柄杆的附件使用 - 不得作其它用途。  
系列号: 采用 No. 03268P 或更高级号的工具  
技术数据:  
.401 英寸 (10 mm) 柄杆  
行程 2-5/8 英寸 (66 mm)  
空气压力 90 磅/ (6.2 巴)  
3200 BPM  
采用统一标准 EN292  
采用国家标准 ISO 8662-2, ISO 15744-2002  
认证人姓名及职务: 芝加哥气动工具公司总经理 Yves Antier。

认证人签字: 

认证地点及日期: 美国南卡罗来纳州 Rock Hill, 邮编 29730, 2003 年 10 月 31 日

### 关于噪声及震动的声明\*

声压水平 98 dB(A), 不确定性 3 dB(A), 符合 ISO 15744-2002。声功率, 增加 11 dB(A)。震动值 < 9.0 m/s, 根据 ISO 8662-2。

\* 这些声明值系根据所述标准进行之实验室测试所得, 故并不足以用于风险评估。个别工作场所测得之值可能高于声明值。个别使用者的实际接触值及危害风险因人而异, 取决于其工作方式、工件和工作站之设计, 以及接触时间长短和使用者的身体条件。芝加哥气动工具公司对在本公司控制以外的工作场所进行个人风险评估时不使用反应实际情况之值而使用这些声明值所造成的后果概不负责。



## 警告

为了减少受伤的风险，每个使用、安装、保养本工具，更换本工具附件，或在附近工作的人员，在执行上述任何一项任务时，都必须学习及理解这些说明。

26

芝加哥气动工具公司(Chicago Pneumatic)的目标是生产帮助你安全及有效工作的工具。对于这种工具或任何工具来说，最重要的安全防范就是您自己。您对安全操作的注意和对生产环境的良好判断是保护您自己不受工伤的最大保证。本文无法列尽所有可能发生的危险，但是我们尽可能择其要者加以介绍。

### 如需进一步资料请咨询：

- ▲ 您的雇主、工会和/或行业公会。
- ▲ 美国劳工部 (OSHA) 电子邮件: [www.osha.gov](http://www.osha.gov); 欧洲共同体委员会, 电子邮件: [europe.osha.eu.int](http://europe.osha.eu.int)
- ▲ “携 狡 疋 斌 踩 ù 娣 丁 (ANSI B186.1), 可上网查阅: [www.ansi.org](http://www.ansi.org)
- ▲ “手持非电动工具安全要求”, 可到欧洲标准委员会网站查阅: [www.cenorm.be](http://www.cenorm.be)

### 供气 and 连接的危险

- ▲ 空气在压力下可造成严重伤害。
- ▲ 工具如果不在使用中, 更换附件之前或修理时, 必切断供气, 释放软管内的空气压力, 并卸开气源。
- ▲ 在任何情况下都不要把气流直接对着自己或任何人。
- ▲ 软管甩动可造成严重伤害。一定要检查软管和紧固件是否损坏或松动。
- ▲ 不要在工具上使用快速脱开接头。应按照说明正确装配工具。
- ▲ 使用万能扭转接头时, 必须安装锁紧销。
- ▲ 不要超过90 psi/6.2 巴或工具铭牌上所规定的最大空气压力。

### 抛射物的危险

- ▲ 参与操作、修理或保养工具或更换工具附件或在其附近, 一定要戴抗冲击的眼部和面部防护设备。
- ▲ 要落实该范围内的所有其他人都戴有抗冲击的眼部和面部防护设备。
- ▲ 在附件用适当的紧固零件 (见零件清单) 固定在工具上之前, 不要操作工具。
- ▲ 如果紧固零件磨损、裂开或变形, 必须更换, 以避免受伤。
- ▲ 高空作业时, 必须戴上安全帽。

### 操作的危险

- ▲ 为防止损坏工具及附件, 工具发动之前必须将附件紧紧顶住加工面。
- ▲ 更换附件时务必切断供气, 释放软管内的空气压力并卸开气源。
- ▲ 加工时及加工后应避免直接接触附件和工件表面, 因为他们已变得高温和锋利。
- ▲ 请戴手套以保护双手。

- ▲ 操作人员和维修人员必须在体力上能够胜任操作工具的体积、重量和动力。
- ▲ 用另一只空出的手扶住附件可能导致震动受伤,

### 附件的危险

- ▲ 不要将任何凿头用作手工敲打工具。它们是特别设计, 经过热处理, 只能用于气锤。
- ▲ 对要使用的工具选择正确的柄杆和紧固件。
- ▲ 切勿使用钝的附件, 因为它们要求过大的工作压力, 并因疲劳而断裂。
- ▲ 切勿将灼热的附件在水中冷却, 否则会变脆及造成早期失效。
- ▲ 本工具及其附件不得擅自作任何改动。
- ▲ Chicago Pneumatic公司的气锤不宜与任何未列入目录的附件配套使用。
- ▲ 附件故障或工具损坏可能与撬动有关。应尽量渐进, 以避免损伤。

### 工作场所的危险

- ▲ 滑倒/绊倒/跌倒是造成严重伤亡的主要原因。要注意留在行走地面或工作面上过长的软管。
- ▲ 高噪声水平会导致永久性失聪。应使用雇主或OSHA规定所建议的听力保护设备。(见29 CFR part 1910)。
- ▲ 身体要保持平衡, 脚要踩稳。
- ▲ 重复的工作动作、别扭的姿势以及受到震动可能手和臂膀造成伤害。如果感到麻木、有针刺感或皮肤发白, 应停止使用工具并就医。
- ▲ 避免吸入加工过程中产生的粉尘或触碰碎屑, 它们可能对健康有害。加工在空气中造成微粒的材料时, 应使用吸尘设备或戴呼吸保护设备。
- ▲ 在不熟悉的环境中要小心从事。可能会有电线或管道等潜在的危险。
- ▲ 本工具不宜在有爆炸性的环境中使用, 而且在接触电源时并不绝缘。
- ▲ 砂、锯、磨、钻及其它建筑施工活动所产生的有些尘末在加利福尼亚州已知含有致癌及造成初生婴儿缺陷或其它生殖系统伤害的化学品。这些化学品包括:
  - 铅基油漆中所含的铅
  - 结晶硅砖和水泥以及其它瓦工产品
  - 化学处理过的橡胶中所含的砷和铬接触这些化学品所带来的风险各人情况不同, 取决于您从事此类工作的次数。为了减少接触这些化学品, 应该在通风良好的地方工作, 并穿戴经过批准的安全设备, 如特别设计过滤微粒子的防尘面罩。
- ▲ 只供专业人员用于专业用途。

# 安全说明

切勿抛弃 – 请交给使用者



## EN MANUFACTURER'S LIMITED WARRANTY

Limited Warranty: The "Products" of the Chicago Pneumatic Tool Company ("CP") are warranted to be free from defects in material or workmanship for one year from the date of purchase. This Warranty applies only to Products purchased new from CP or its authorized dealers. Of course, this Warranty does not apply to products which have been abused, misused, modified, or repaired by someone other than CP or its Authorized Service Representatives. If a CP Product proves defective in material or workmanship within one year after purchase, return it to any CP Factory Service Center or Authorized Service Center for CP tools, transportation prepaid, including your name and address, adequate proof of date of purchase, and a short description of the defect. CP will, at its option, repair or replace defective Products free of charge. Repairs or replacements are warranted as described above for the remainder of the original warranty period. CP's sole liability and your exclusive remedy under this Warranty is limited to repair or replacement of the defective Product. **(There Are No Other Warranties Expressed Or Implied And CP Shall Not Be Liable For Incidental, Consequential, Or Special Damages, Or Any Other Damages, Costs Or Expenses Excepting Only The Cost Or Expense Of Repair Or Replacement As Described Above.)**

## E GARANTÍA LIMITADA DEL FABRICANTE

Garantía Limitada: Los "Productos" de Chicago Pneumatic Tool Company ("CP") están garantizados contra todo defecto de material y mano de obra durante un año a partir de la fecha de adquisición. Esta garantía se aplica solamente a los productos nuevos adquiridos de CP o de sus representantes autorizados. Es evidente que esta garantía no se aplica a los productos maltratados, mal empleados, modificados o reparados por personal ajeno a CP o sus representantes de servicios autorizados. Si un producto CP presenta algún defecto de material o de mano de obra dentro de un año después de la compra, devuélvalo a cualquier centro de servicio de fábrica CP o cualquier centro de servicio autorizado para herramientas CP, con el transporte pagado, incluyendo su nombre y dirección, una prueba adecuada de la fecha de adquisición y una breve descripción del defecto. CP reparará o sustituirá gratuitamente, según su criterio, los productos defectuosos. Esta Garantía cubrirá todas las reparaciones o sustituciones de productos que tengan lugar dentro del plazo de garantía original. La única responsabilidad de CP y la compensación exclusiva al usuario en esta Garantía se limita a la reparación o sustitución del producto defectuoso. **(No Existe Ninguna Otra Garantía, Expresa O Implícita, Y CP No Podrá Ser Considerado Responsable De Ningún Daño Incidental, Consecuencial O Especial, O Cualquier Otro Daño, Costos O Gastos Con La Única Excepción Del Costo O Gasto De Reparación O Sustitución Como Se Ha Descrito Anteriormente.)**

## F LIMITES DE LA GARANTIE DU FABRICANT

Limitation of guarantee: Les "Produits" de la société Chicago Pneumatic Tool Company ("CP") sont garantis contre tous vices de matériel et de fabrication pour une période d'un an à partir de la date d'achat. Ladite garantie s'applique uniquement aux produits achetés directement de Chicago Pneumatic et de ses représentants autorisés. Evidemment, les produits soumis à un usage impropre ou abusif, modifiés ou réparés par des personnes non employées par Chicago Pneumatic ou ses unités de service agréés. Si un produit Chicago Pneumatic présente un vice de matériel ou de fabrication, renvoyez-le au centre de service Chicago Pneumatic ou au centre agréé de votre choix en port payé, en indiquant vos nom et adresse et en incluant un justificatif de la date d'achat ainsi qu'une brève description du défaut. Chicago Pneumatic remplacera ou réparera gratuitement, à sa discrétion, le produit défectueux. Les réparations ou produits de remplacement seront garantis selon les termes ci-dessus pour le reste de la durée de la garantie d'origine. La responsabilité de Chicago Pneumatic et vos prétentions concernant la présente garantie se limitent à la réparation ou au remplacement du produit mis en cause. **(Toute autre garantie, implicite ou explicite est exclue. Chicago Pneumatic ne peut en aucun cas être tenu responsable des dommages accidentels, indirects ou autres, ni des frais encourus à l'exception du coût de la réparation ou du remplacement dans les cas stipulés ci-dessus.)**

## G GARANZIA LIMITATA DEL FABRICANTE

Garanzia Limitata: La Chicago Pneumatic Tool Company ("CP") garantisce che i suoi prodotti ("Prodotti") saranno esenti da difetti di materiale e di fabbricazione per un anno a decorrere dalla data di acquisto. La garanzia è valida solo per i Prodotti acquistati nuovi presso la CP o i rivenditori autorizzati. Questa garanzia non è valida se i Prodotti CP sono stati usati in modo improprio, manomessi, modificati o riparati da persone diverse dal personale CP o di un Centro di assistenza CP. Nel caso in cui uno dei Prodotti CP presenti entro un anno dalla data di acquisto difetti di materiale o di fabbricazione, recaptarolo a un Centro di assistenza CP con le spese di trasporto pagate, allegando il proprio nome e indirizzo, la prova della data di acquisto e una breve descrizione del difetto rilevato. La CP riparerà o sostituirà gratuitamente, a sua discrezione, i Prodotti difettosi senza alcun costo da parte dell'acquirente. Eventuali riparazioni o sostituzioni sono garantite come descritto sopra per il resto del periodo di garanzia originario. La garanzia è limitata alla riparazione o alla sostituzione del prodotto difettoso. **(Non vi sono altre garanzie esplicite o implicite e inoltre la CP non sarà responsabile di danni incidentali, indiretti o speciali o per altri danni, costi o spese eccezione fatta per i costi o le spese di riparazione o di sostituzione come descritto sopra.)**

## S TILLVERKARENS BEGRÄNSEDE GARANTI

Begränsad garanti: Chicago Pneumatic Tool Company ("CP") produkter garanteras i vare fullständigt befriade material och för tillfälle i ett år från inköpsdatum. Denna garanti gäller endast produkter inköpta från CP eller dess auktoriserade återförsäljare. Denna garanti gäller givetvis inte produkter som har använts på felaktigt sätt, missbrukats, modifierats eller reparerats av annan än CP eller dess auktoriserade servicerepresentanter. Om en av CP:s produkter visar sig vara defekt med avseende på material eller utförande inom ett år efter inköp ska den returneras till ett CP fabrikk-servicecenter eller auktoriserat servicecenter i CP-verktyg, frakten betald, tillsammans med ett namn och adress, bevis avseende inköpsdatum och en kort beskrivning av defekten. CP kommer enligt eget gottfinnande att reparera eller byta ut defekta produkter utan kostnad. Reparationer och utbyten är garanterade såsom beskrivs ovan för återstoden av den ursprungliga garantiperioden. CP:s enda ansvar och er enda gottgörelse enligt denna garanti är begränsad till reparationer/utbyte av den defekta produkten. **(Den ovan nämnda garantin ges med uteslutande av alla andra garantier eller villkor, uttryckta eller underförstådda, CP ska inte hållas ansvarig för oavsiktliga skador, följdskador eller speciella skador, eller några andra skador, kostnader eller utgifter, utom kostnader eller utgifter för reparation eller utbyte såsom angivits ovan.)**

## D BEFRISTETED HERSTELLERGARANTIE

Befristetede Garantie: Die Chicago Pneumatics Tool Company (im folgenden "CP" genannt) garantiert für ein Jahr ab Kaufdatum, daß die "Produkte" frei von Material- oder Herstellungsfehlern sind. Die Garantie gilt nur für Produkte, die neu von CP oder einem autorisierten Händler gekauft wurden. Die Garantie erlischt für Produkte, die unachtsamgemäß eingesetzt oder behandelt, modifiziert oder von einer Person, die nicht CP oder einem von CP autorisierten Kundendienst-Center angehört, repariert wurden. Falls ein CP-Produkt innerhalb eines Jahres nach dem Kauf Material- oder Verarbeitungsfehler aufweist, senden Sie es unter Vorauszahlung der Transportkosten an das Kundendienst-Center des CP-Werks oder ein autorisiertes Kundendienst-Center für CP-Werkzeuge. Fügen Sie Ihren Namen und Ihre Anschrift, einen Kaufnachweis sowie eine kurze Beschreibung des Fehlers bei. CP behält sich die Entscheidung vor, ob fehlerhafte Produkte kostenfrei ersetzt oder repariert werden. Reparatur oder Ersatz eines fehlerhaften Produktes verlängert die ursprüngliche Garantiedauer nicht. Die Haftung von CP und Ihre Rechte aus dieser Garantie sind auf die Reparatur oder den Ersatz des fehlerhaften Produktes beschränkt. **(CP übernimmt keine weitere ausdrückliche oder stillschweigende Gewährleistung. CP übernimmt keinerlei Haftung für mittelbare oder unmittelbare Folgeschäden oder Kosten mit Ausnahme der beschriebenen Reparatur- oder Ersatzleistungen.)**

## P GARANTIA LIMITADA DO FABRICANTE

Garantia Limitada: Os "Produtos" da Chicago Pneumatic Tool Company ("CP") estão garantidos contra defeitos de material e fabrico por um ano, a partir da data de aquisição. Esta garantia abrange apenas Produtos comprados em condições originais. Evidentemente, os produtos submetidos a um uso inadequado ou abusivo, obviamente, a produtos que tenham sido maltratados, utilizados indevidamente, modificados ou reparados por alguém que não CP ou um dos seus Agentes de Revisão Autorizados. Caso se comprove que um Produto CP possui um defeito de material ou de fabrico no prazo de um ano após a aquisição, devolva-o a qualquer Centro de Revisão da Fábrica CP ou Centro de Revisão Autorizado para ferramentas CP, com pré-pagamento de transporte, remetendo o seu nome, morada, prova adequada da data de aquisição e breve descrição do defeito. CP reserva-se o direito de reparar ou substituir gratuitamente os Produtos defeituosos. As reparações ou substituições encontram-se garantidas, como acima descrito, para o restante período da garantia original. A única responsabilidade de CP e o vosso recurso exclusivo ao abrigo desta Garantia está limitado a reparação ou substituição do Produto defeituoso. **(Não Existem Quaisquer Outras Garantias Expressas Ou Implícitas E CP Não Será Responsável Por Danos Especiais, Consequenciais Ou Superiores Incidentais Ou Danos De Qualquer Custo Ou Despesas, Exceto Apenas O Custo Ou Despesa Ou Reparação Ou Substituição Acima Descrito.)**

## N BEGRENSET GARANTI FRA PRODUSENTEN

Begrenset garanti: "Produktene" fra Chicago Pneumatic Tool Company ("CP") garanteres å være frie fra mangler i materialer og utførelse i ett år fra kjøpsdato. Denne garantien omfatter selvsagt ikke produkter som har blitt utsatt for misbruk, feil bruk eller modifikasjoner, eller som har blitt reparert av andre enn CP eller CPs autoriserte vedlikeholdsservicepersoner. Dersom et produkt fra CP er funnet å være mangelfullt i materiale eller utførelse innen ett år fra kjøpsdato, skal det returneres til et av CPs fabrikk-vedlikeholdssentre eller til et autorisert vedlikeholdssenter for CP-verktyg, med forhåndsbetaling traf, ditt navn og adresse vedlagt, tilstrekkelig bevis for kjøpsdato, og en kort beskrivelse av feilen. CP reparerer eller erstatter defekte produkter som beskrevet under kostnadsfritt. Reparasjoner og erstattede varer garanteres som beskrevet ovenfor i resten av den opprinnelige garantiperioden. Under denne garantien er CPs ansvar og din gottgjørelse kun begrenset til reparasjon eller erstatning av det defekte produktet. **(Den ovennevnte garantien gjelder i stedet for alle andre garantier eller vilkår, det være seg uttrykte eller underforståtte, inkludert alle garantier eller vilkår angående salgbarhet eller hensiktsmessighet for et bestemt formål. CP skal ikke holdes ansvarlig for tilfelle skader, følgeskader eller spesielle skader, eller utgifter, det være seg direkte eller indirekte, med unntak av det ansvar som er spesifisert ovenfor.)**

## **(NL) BEPERKTE GARANTIE VAN DE FABRIKANT**

**Beperkte Garantie:** De "Produkten" van de Chicago Pneumatic Tool Company ("CP") zijn gegarandeerd vrij van fouten in materiaal en afwerking tot een jaar na aankoop. Deze Garantie geldt alleen voor Producten die niet zijn van aankoop CP of geautoriseerde dealers. Deze Garantie is niet van toepassing op producten die verkeerd dan wel oneniglijk zijn gebruikt of zijn gewijzigd, of zijn gerepareerd door anderen dan CP of geautoriseerde servicediensten. Als een Product van CP binnen een jaar na aankoop gebreken vertoont in materiaal of afwerking, kunt u het inleveren bij een CP-Bedrijfs servicedienst of erkende servicedienst van CP-gereedschappen, met vooruitbetaling van transportkosten, onder vermelding van uw naam en adres, bewijs van aankoop met een eek korte beschrijving van het mankement. CP zal, naar eigen goeddunken, defecte Producten kosteloos repareren of vervangen. Reparaties of vervangingen zijn als hierboven beschreven gegarandeerd voor de rest van de oorspronkelijke garantieperiode. De enige aansprakelijkheid van CP en uw rechten op grond van deze garantie zijn beperkt tot reparatie of vervanging van het defecte Product. **(Er Worden Geen Andere Garanties Bedoeld Of Geïmpliceerd En CP is Niet Aansprakelijk Voor Incidentele, Indirecte Of Speciale Schade, Of Enige Andere Schade, Kosten Of Uitgaven, En Vergoed Alleen De Kosten Of Uitgaven Voor Reparatie Of Vervanging Zoals Hierboven Beschreven.)**

## **(DK) FABRIKANTENS BEGRÆNSENDE GARANTI**

**Begrænset garanti:** "Produkterne" fra Chicago Pneumatic Tool Company ("CP") garanteres fri for fejl i materialer og udførelse i et år fra købsdatoen. Denne garanti er kun gældende for produkter, der er købt nye fra CP eller dets autoriserede forhandlere. Denne garanti er naturligvis ikke gældende for produkter, der er blevet mishandlet, misbrugt, modificeret eller repareret af andre end CP eller dets autoriserede servicerepræsentanter. Hvis et CP-produkt findes defekt i materiale eller udførelse inden for et år efter købsdatoen, returneres det til et CP-fabriksservicecenter eller et autoriseret servicecenter for CP-værktøj, med forsendelsesomkostningerne forudbetalt, samt Deres navn og adresse, behørig kvittering for købsdato og en kort beskrivelse af defekten. CP vil efter eget skøn reparere eller ombytte defekte produkter uden beregning. Reparationer og ombytninger er omfattet af ovenfor anførte garanti for den resterende originale garantiperiode. Cp's eneste forpligtigelse og Deres eneste retsmiddel under denne garanti begrænses til reparation eller ombytning af det defekte produkt. **(Denne ovenstående garanti træder i stedet for alle andre garantier eller betingelser, udtrykte og underforståede, inklusive enhver garanti eller betingelse for salgbarhed eller egnethed til bestemte formål. CP skal ikke holdes ansvarlig for hændelige, følge- eller specielle skader, eller enhver anden skade, omkostning eller udgift, såvel direkte som indirekte, udover hvad der specificert er angivet i det ovenstående.)**

## **(FI) TAKUUEHDOT**

**Rajoitettu takuu:** Chicago Pneumatic Tool Company ("CP") "tuotteille" annetaan valmistusmateriaalia ja työnlaatua koskeva yhden vuoden takuu alkaen ostopäivämäärästä. Takuu kattaa ainoastaan CP:ltä tai sen valtuutetulta edustajalta uutena ostetut tuotteet. Takuu raukeaa, jos muu kuin CP:n tai sen valtuutettu huoltoedustaja on vahingoittanut, väärinkäyttänyt, muunnellut tai korjannut tuotetta. Jos CP:n valmistama tuote osoittautu materiaaliiltaan tai työnlaadultaan vialliseksi vuoden kulueissa ostopäivästä, toimita tuote kuljetuskulut ennallaan maksettuina CP:n tehdashuoltokeskukseen tai CP-tarvikkeiden valtuutetuille huoltoedustajalle. Liitä oheen nimesi, osoitteesi, todistus ostopäivämäärästä ja lyhyt kuvaus vialla. CP korjaa tai vaihtaa viallisen tuotteen ilmaiseksi valintansa mukaan. Korjaukset tai vaihto katetaan alkuperäisen takuun loppuun saakka edellä mainituin ehdoin. CP:n vastuu ja ostajan korvaus oikeus tämän takuun puitteissa rajoitettu viallisen tuotteen korjaukseen tai vaihtoon. **(Tämä takuu korvaa kaikki muut suorat tai epäsuorat takuut tai ehdot, mukaan lukien kaupaksikäyvyvyyttä tai tiettyyn tarkoitukseen soveltuvuutta koskevat takuut ja ehdot. CP ei vastaa satunnaisista, vällillisistä tai muista erityisistä vahingoista tai muista suorista tai epäsuorista vahingoista, kustannuksista tai kuluksista muutoin kuin näissä takuuehdoissa ilmaistulla tavalla. Kukaan, mukaan lukien CP:n edustaja tai sen palveluksessa oleva henkilö, ei ole valtuutettu lisäämään tai muuttamaan tämän rajoitetun takuun ehtoja millään tavoin.)**

## **(RU) ОГРАНИЧЕННАЯ ГАРАНТИЯ ИЗГОТОВИТЕЛЯ**

**Ограниченная гарантия:** На изделия компании "Чикаго пневматик тул" (Chicago Pneumatic Tool Company, или "CP") распространяется гарантия отсутствия дефектов материалов и производственных дефектов, действительная в течение одного года со дня покупки. Настоящая гарантия распространяется исключительно на изделия, приобретенные в новом состоянии и компании "Чикаго пневматик тул" или ее полномоченных торговых предприятий. Настоящая гарантия, безусловно, не распространяется на изделия, которые эксплуатировались с нарушением правил, применялись не по назначению или подвергались переделке или ремонту посторонними лицами, а не специалистами компании "Чикаго пневматик тул" или ее полномоченных сервисных предприятий. Если в течение одного года со дня покупки в изделии компании "Чикаго пневматик тул" будут обнаружены дефектные материалы или производственные дефекты, верните его в любой сервисный центр при заводе компании "Чикаго пневматик тул" или в любой полномоченный сервисный центр, занимающийся ремонтом инструментов компании "Чикаго пневматик тул", оплатив доставку и представив сведения о своем имени и адресе, достаточное подтверждение даты покупки и краткое описание дефекта. Компания "Чикаго пневматик тул" оставляет за собой право действовать по своему усмотрению и бесплатно отремонтирует или заменит неисправные изделия. Производство ремонта или замены в указанном выше порядке гарантируется на весь остаток первоначального гарантийного периода. Ответственность компании "Чикаго пневматик тул" и право покупателя на защиту его интересов по условиям настоящей гарантии ограничиваются исключительно ремонтом или заменой неисправного изделия.

**(Компания "Чикаго пневматик тул" не дает никаких иных гарантий, как выраженных в явном виде, так и подразумеваемых, и не принимает на себя ответственность ни за побочный ущерб, ни за косвенные убытки, на за реальные убытки, определяемые особыми обстоятельствами, ни за какие-либо иные убытки, затраты или издержки, за единственными исключением затрат или издержек на ремонт или замену в указанном выше порядке.)**

## **(ZH) 厂商有限保用**

**有限保用:** 芝加哥气动工具公司(CP)的产品自购买之日起对制作材料及制造质量保用一年。此保用仅适用于向CP或其授权经销商直接购买的全新产品。此保用理所当然地不适用于遭到滥用、误用、改动或被不是CP或其授权服务代表的人员修理过的产品。如果CP产品在购买后一年内证明材料或制作上有缺陷,可以退回任何一家CP工厂服务中心或CP工具授权服务中心。请预付运费,附上您的名字和地址、足以证明购买日期的证据,以及对问题的简短说明。将由CP决定对有缺陷的产品进行免费修理或免费更换。上述保用将对经过修理或更换的产品继续有效,直至原始保用期满。根据本保用规定,CP的责任及对您的补救仅限于修理或更换有缺陷的产品。

**(没有任何其他明示或隐含的保用内容。CP除仅负责上述修理或更换的成本或开支外,对任何偶然的、必然的、或特别的损失概不负责。)**

# AUTHORIZED SERVICE CENTERS FOR AUTOMOTIVE TOOLS

## UNITED STATES

### ALABAMA

Alabama Jack Co.  
1140 5th Ave., North  
Birmingham, AL 35203  
(800) 749-5225  
(205) 251-8156  
Fax (205) 323-4367

### ARIZONA

Arizona Air Tool Co.  
1314 E. Princess Dr.  
Tempe, AZ 85281  
(480) 968-8559  
Fax (480) 968-4276

Mechanics Tool Service  
1301 E. Apache Park Place  
Tucson, AZ 85714  
(520) 889-8484  
Fax (520) 889-6668

### CALIFORNIA

Cal-Weld Supply  
2701 E. Jensen  
Fresno, CA 93706  
(559) 445-0131  
Fax (559) 445-0744

Crown Air & Accessories  
6769 8th Street  
Beuna Park, CA 90620  
(714) 522-6287  
Fax (714) 522-5438

Simkins Co.  
1609 N. Orangethorpe Way  
Anaheim, CA 92801  
(714) 871-4966  
Fax (714) 871-4591

Kimmerle Brothers  
226 11th St.  
San Francisco, CA 94103  
(415) 431-1163  
Fax (415) 431-1693

Kimmerle Brothers  
12060 Florence Ave.  
Sante Fe Springs, CA  
90670  
(562) 946-6771  
Fax (562) 944-3473

Quality Air Tool Repair  
10734 Kenny Street  
Suite C  
San Tee, CA 92071  
(619) 258-5817  
Fax (619) 258- 8982

Rocklin Hydraulic  
2304 Sierra Meadows  
Rocklin, CA 95877  
(916) 624-8900  
Fax (916) 624-8976

### COLORADO

A Pro Tool, Inc.  
1950 W. 13th Ave.  
Denver, CO 80204  
(303) 623-3743  
Fax (303) 623-7422

### CONNECTICUT

Industrial Hydraulic Service,  
Inc.  
165 Dodge Ave.  
Stratford, CT 06497  
(203) 378-0030  
Fax (203) 373-9625

### FLORIDA

Air Electric Tool Service  
7840 N.W. 58th St.  
Miami, FL 33152  
(305) 593-5040  
Fax (305) 593-1809

I.S.N./Lakeland  
2727 Interstate Drive  
Lakeland, FL 33805  
(863) 603-0777  
Fax (863) 603-9617

National Tool Supply, Inc.  
5725 W. Hollondale Beach  
Blvd.  
Hollywood, FL 33023  
(305) 963-7222  
(800) 432-5078  
Fax (305) 987-1204

Nestor Precision Repair  
Company  
7337 Bryan Dairy Road  
Largo, FL 33777  
(727) 544-6114  
(800) 777-5910  
Fax (727) 544-6211

Tool Shack  
226 Edgewood Ave. S.  
Jacksonville, FL 32254  
(904) 387-1466  
(800) 525-6388  
Fax (904) 384-8120

### GEORGIA

Tool Service Company, Inc.  
249 Alexander St., N.W.  
Atlanta, GA 30313  
(404) 524-4249  
Fax (404) 688-6354

### HAWAII

Larsen's Tool Repair  
2126B Eluwene  
Honolulu, HI 96819  
(808) 847-0038  
Fax (808) 847-1612

### IDAHO

Boise Tool Repair  
121 E. 44th Street-C  
Boise, ID 83705  
(208) 323-9931  
Fax (208) 323-9942

### ILLINOIS

J-R Hydraulic Service Inc.  
3616 South Archer St.  
Chicago, IL 60609  
(773) 247-6107  
Fax (773) 247-8661

Illinois Tool Service, Inc.  
1485 J Landmeier Rd.  
Elk Grove Village, IL 60007  
(847) 228-1902  
Fax (847) 228-1913

### INDIANA

Gille Co.  
1146 W. West St.  
Indianapolis, IN 46225  
(317) 638-0441  
Fax (317) 632-3956

### IOWA

Nestor Precision Repair  
7420 University Blvd.  
Des Moines, IA 50325  
(888) 294-5221  
Fax (800) 554-6276

### KENTUCKY

Smileys Air Tool, Inc.  
4552 Poplar Level Rd.  
Louisville, KY 40213  
(502) 966-3433  
Fax (502) 966-3910

### LOUISIANA

Beerman Precision, Inc.  
4206 Howard Ave.  
New Orleans, LA 70125  
(504) 486-9391  
Fax (504) 486- 7482

### MISSISSIPPI

Gezon Tool, Service, Inc.  
322 Rumsey S.W.  
Grand Rapids, MI 49503  
(616) 451-2725  
Fax (616) 451-2728

H & P Technologies  
21251 Ryan Rd.  
Warren, MI 48091  
(586) 758-0100  
Fax (586) 758-0589

### MINNESOTA

K Repair Service  
31111 Wixom Rd.  
Wixom, MI 48393  
(248) 669-5000  
Fax (248) 669-5015

Renu Power Tool & Supply  
20163 John R Street  
Detroit, MI 48203  
(313) 366-1570  
Fax (313) 366-1728

Tool Warehouse  
20163 John R Street  
Detroit, MI 48203  
(313) 366-1570  
Fax (313) 366-1728

### MISSOURI

Authorized Equipment  
Company  
3200 Chateau Ave.  
St. Louis, MO 63103  
(314) 772-8024  
Fax (314) 772-8026

Heath Sales & Service, Inc.  
518 E. 16th St.  
Kansas City, MO 64108  
(816) 421-3330  
Fax (816) 421-3770

Rocky Mountain Air & Lubrication  
2244 E. Main St.  
Billings, MT 59105  
(406) 248-9038  
Fax (406) 252-6190

Thacker Electric Company  
857 I St.  
Omaha, NE 68127  
(402) 592-9433  
(800) 678-7604  
Fax (402) 592-3768

Discount Tool  
3433 Losee Rd., Suite 1  
N. Las Vegas, NV 89030  
(702) 657-6570  
Fax (702) 657-8022

ADM Tool Service  
91 Maple St.  
Manchester, NH 03103  
(603) 623-8724  
Fax (603) 623-2975

Bergen Pneumatic Tool Corp.  
323 Hudson St.  
Hackensack, NJ 07601  
(201) 488-2606  
Fax (201) 488-7592

Delegard Tool Co.  
170 West 79th St.  
Bloomington, MN 55420  
(952) 881-8683  
Fax (952) 881-6656

Tool Warehouse  
3410 E. 42nd St.  
Minneapolis, MN 55406  
(612) 722-4260  
Fax (612) 722-3415

M & W Hydraulic Service  
4626 Van Winkle Pk. Dr.  
Jackson, MS 39209  
(601) 922-4418  
Fax (601) 922-4424

Authorized Equipment  
Company  
3200 Chateau Ave.  
St. Louis, MO 63103  
(314) 772-8024  
Fax (314) 772-8026

Heath Sales & Service, Inc.  
518 E. 16th St.  
Kansas City, MO 64108  
(816) 421-3330  
Fax (816) 421-3770

Rocky Mountain Air & Lubrication  
2244 E. Main St.  
Billings, MT 59105  
(406) 248-9038  
Fax (406) 252-6190

Thacker Electric Company  
857 I St.  
Omaha, NE 68127  
(402) 592-9433  
(800) 678-7604  
Fax (402) 592-3768

Discount Tool  
3433 Losee Rd., Suite 1  
N. Las Vegas, NV 89030  
(702) 657-6570  
Fax (702) 657-8022

ADM Tool Service  
91 Maple St.  
Manchester, NH 03103  
(603) 623-8724  
Fax (603) 623-2975

Bergen Pneumatic Tool Corp.  
323 Hudson St.  
Hackensack, NJ 07601  
(201) 488-2606  
Fax (201) 488-7592

Delegard Tool Co.  
170 West 79th St.  
Bloomington, MN 55420  
(952) 881-8683  
Fax (952) 881-6656

Tool Warehouse  
3410 E. 42nd St.  
Minneapolis, MN 55406  
(612) 722-4260  
Fax (612) 722-3415

M & W Hydraulic Service  
4626 Van Winkle Pk. Dr.  
Jackson, MS 39209  
(601) 922-4418  
Fax (601) 922-4424

Authorized Equipment  
Company  
3200 Chateau Ave.  
St. Louis, MO 63103  
(314) 772-8024  
Fax (314) 772-8026

Heath Sales & Service, Inc.  
518 E. 16th St.  
Kansas City, MO 64108  
(816) 421-3330  
Fax (816) 421-3770

Rocky Mountain Air & Lubrication  
2244 E. Main St.  
Billings, MT 59105  
(406) 248-9038  
Fax (406) 252-6190

Thacker Electric Company  
857 I St.  
Omaha, NE 68127  
(402) 592-9433  
(800) 678-7604  
Fax (402) 592-3768

Discount Tool  
3433 Losee Rd., Suite 1  
N. Las Vegas, NV 89030  
(702) 657-6570  
Fax (702) 657-8022

ADM Tool Service  
91 Maple St.  
Manchester, NH 03103  
(603) 623-8724  
Fax (603) 623-2975

Bergen Pneumatic Tool Corp.  
323 Hudson St.  
Hackensack, NJ 07601  
(201) 488-2606  
Fax (201) 488-7592

Delegard Tool Co.  
170 West 79th St.  
Bloomington, MN 55420  
(952) 881-8683  
Fax (952) 881-6656

Tool Warehouse  
3410 E. 42nd St.  
Minneapolis, MN 55406  
(612) 722-4260  
Fax (612) 722-3415

M & W Hydraulic Service  
4626 Van Winkle Pk. Dr.  
Jackson, MS 39209  
(601) 922-4418  
Fax (601) 922-4424

Authorized Equipment  
Company  
3200 Chateau Ave.  
St. Louis, MO 63103  
(314) 772-8024  
Fax (314) 772-8026

Heath Sales & Service, Inc.  
518 E. 16th St.  
Kansas City, MO 64108  
(816) 421-3330  
Fax (816) 421-3770

Rocky Mountain Air & Lubrication  
2244 E. Main St.  
Billings, MT 59105  
(406) 248-9038  
Fax (406) 252-6190

Thacker Electric Company  
857 I St.  
Omaha, NE 68127  
(402) 592-9433  
(800) 678-7604  
Fax (402) 592-3768

Discount Tool  
3433 Losee Rd., Suite 1  
N. Las Vegas, NV 89030  
(702) 657-6570  
Fax (702) 657-8022

ADM Tool Service  
91 Maple St.  
Manchester, NH 03103  
(603) 623-8724  
Fax (603) 623-2975

Bergen Pneumatic Tool Corp.  
323 Hudson St.  
Hackensack, NJ 07601  
(201) 488-2606  
Fax (201) 488-7592

Delegard Tool Co.  
170 West 79th St.  
Bloomington, MN 55420  
(952) 881-8683  
Fax (952) 881-6656

Tool Warehouse  
3410 E. 42nd St.  
Minneapolis, MN 55406  
(612) 722-4260  
Fax (612) 722-3415

M & W Hydraulic Service  
4626 Van Winkle Pk. Dr.  
Jackson, MS 39209  
(601) 922-4418  
Fax (601) 922-4424

Authorized Equipment  
Company  
3200 Chateau Ave.  
St. Louis, MO 63103  
(314) 772-8024  
Fax (314) 772-8026

Heath Sales & Service, Inc.  
518 E. 16th St.  
Kansas City, MO 64108  
(816) 421-3330  
Fax (816) 421-3770

Rocky Mountain Air & Lubrication  
2244 E. Main St.  
Billings, MT 59105  
(406) 248-9038  
Fax (406) 252-6190

Thacker Electric Company  
857 I St.  
Omaha, NE 68127  
(402) 592-9433  
(800) 678-7604  
Fax (402) 592-3768

Discount Tool  
3433 Losee Rd., Suite 1  
N. Las Vegas, NV 89030  
(702) 657-6570  
Fax (702) 657-8022

ADM Tool Service  
91 Maple St.  
Manchester, NH 03103  
(603) 623-8724  
Fax (603) 623-2975

Bergen Pneumatic Tool Corp.  
323 Hudson St.  
Hackensack, NJ 07601  
(201) 488-2606  
Fax (201) 488-7592

Delegard Tool Co.  
170 West 79th St.  
Bloomington, MN 55420  
(952) 881-8683  
Fax (952) 881-6656

Tool Warehouse  
3410 E. 42nd St.  
Minneapolis, MN 55406  
(612) 722-4260  
Fax (612) 722-3415

M & W Hydraulic Service  
4626 Van Winkle Pk. Dr.  
Jackson, MS 39209  
(601) 922-4418  
Fax (601) 922-4424

Authorized Equipment  
Company  
3200 Chateau Ave.  
St. Louis, MO 63103  
(314) 772-8024  
Fax (314) 772-8026

Heath Sales & Service, Inc.  
518 E. 16th St.  
Kansas City, MO 64108  
(816) 421-3330  
Fax (816) 421-3770

Rocky Mountain Air & Lubrication  
2244 E. Main St.  
Billings, MT 59105  
(406) 248-9038  
Fax (406) 252-6190

Thacker Electric Company  
857 I St.  
Omaha, NE 68127  
(402) 592-9433  
(800) 678-7604  
Fax (402) 592-3768

Discount Tool  
3433 Losee Rd., Suite 1  
N. Las Vegas, NV 89030  
(702) 657-6570  
Fax (702) 657-8022

ADM Tool Service  
91 Maple St.  
Manchester, NH 03103  
(603) 623-8724  
Fax (603) 623-2975

Bergen Pneumatic Tool Corp.  
323 Hudson St.  
Hackensack, NJ 07601  
(201) 488-2606  
Fax (201) 488-7592

Delegard Tool Co.  
170 West 79th St.  
Bloomington, MN 55420  
(952) 881-8683  
Fax (952) 881-6656

Tool Warehouse  
3410 E. 42nd St.  
Minneapolis, MN 55406  
(612) 722-4260  
Fax (612) 722-3415

M & W Hydraulic Service  
4626 Van Winkle Pk. Dr.  
Jackson, MS 39209  
(601) 922-4418  
Fax (601) 922-4424

Authorized Equipment  
Company  
3200 Chateau Ave.  
St. Louis, MO 63103  
(314) 772-8024  
Fax (314) 772-8026

Heath Sales & Service, Inc.  
518 E. 16th St.  
Kansas City, MO 64108  
(816) 421-3330  
Fax (816) 421-3770

Rocky Mountain Air & Lubrication  
2244 E. Main St.  
Billings, MT 59105  
(406) 248-9038  
Fax (406) 252-6190

Thacker Electric Company  
857 I St.  
Omaha, NE 68127  
(402) 592-9433  
(800) 678-7604  
Fax (402) 592-3768

Discount Tool  
3433 Losee Rd., Suite 1  
N. Las Vegas, NV 89030  
(702) 657-6570  
Fax (702) 657-8022

ADM Tool Service  
91 Maple St.  
Manchester, NH 03103  
(603) 623-8724  
Fax (603) 623-2975

Bergen Pneumatic Tool Corp.  
323 Hudson St.  
Hackensack, NJ 07601  
(201) 488-2606  
Fax (201) 488-7592

Delegard Tool Co.  
170 West 79th St.  
Bloomington, MN 55420  
(952) 881-8683  
Fax (952) 881-6656

Tool Warehouse  
3410 E. 42nd St.  
Minneapolis, MN 55406  
(612) 722-4260  
Fax (612) 722-3415

M & W Hydraulic Service  
4626 Van Winkle Pk. Dr.  
Jackson, MS 39209  
(601) 922-4418  
Fax (601) 922-4424

Authorized Equipment  
Company  
3200 Chateau Ave.  
St. Louis, MO 63103  
(314) 772-8024  
Fax (314) 772-8026

Heath Sales & Service, Inc.  
518 E. 16th St.  
Kansas City, MO 64108  
(816) 421-3330  
Fax (816) 421-3770

Rocky Mountain Air & Lubrication  
2244 E. Main St.  
Billings, MT 59105  
(406) 248-9038  
Fax (406) 252-6190

Thacker Electric Company  
857 I St.  
Omaha, NE 68127  
(402) 592-9433  
(800) 678-7604  
Fax (402) 592-3768

Discount Tool  
3433 Losee Rd., Suite 1  
N. Las Vegas, NV 89030  
(702) 657-6570  
Fax (702) 657-8022

ADM Tool Service  
91 Maple St.  
Manchester, NH 03103  
(603) 623-8724  
Fax (603) 623-2975

Bergen Pneumatic Tool Corp.  
323 Hudson St.  
Hackensack, NJ 07601  
(201) 488-2606  
Fax (201) 488-7592

Delegard Tool Co.  
170 West 79th St.  
Bloomington, MN 55420  
(952) 881-8683  
Fax (952) 881-6656

Tool Warehouse  
3410 E. 42nd St.  
Minneapolis, MN 55406  
(612) 722-4260  
Fax (612) 722-3415

M & W Hydraulic Service  
4626 Van Winkle Pk. Dr.  
Jackson, MS 39209  
(601) 922-4418  
Fax (601) 922-4424

Authorized Equipment  
Company  
3200 Chateau Ave.  
St. Louis, MO 63103  
(314) 772-8024  
Fax (314) 772-8026

Heath Sales & Service, Inc.  
518 E. 16th St.  
Kansas City, MO 64108  
(816) 421-3330  
Fax (816) 421-3770

Rocky Mountain Air & Lubrication  
2244 E. Main St.  
Billings, MT 59105  
(406) 248-9038  
Fax (406) 252-6190

Thacker Electric Company  
857 I St.  
Omaha, NE 68127  
(402) 592-9433  
(800) 678-7604  
Fax (402) 592-3768

Discount Tool  
3433 Losee Rd., Suite 1  
N. Las Vegas, NV 89030  
(702) 657-6570  
Fax (702) 657-8022

ADM Tool Service  
91 Maple St.  
Manchester, NH 03103  
(603) 623-8724  
Fax (603) 623-2975

Bergen Pneumatic Tool Corp.  
323 Hudson St.  
Hackensack, NJ 07601  
(201) 488-2606  
Fax (201) 488-7592

Delegard Tool Co.  
170 West 79th St.  
Bloomington, MN 55420  
(952) 881-8683  
Fax (952) 881-6656

## OKLAHOMA

Hydraulics Equipment Co.  
515 S. Broadway  
Oklahoma City, OK 73109  
(405) 235-3318  
Fax (405) 232-4722

## OREGON

Charles H. Day Co., Inc.  
602 S.E. 11th Ave.  
Portland, OR 97214  
(503) 232-1659  
Fax (503) 232-9821

## PENNSYLVANIA

C & E Pneumatic Service  
301 Poplar St.  
Hanover, PA 17331  
(717) 632-5200  
Fax (717) 632-3017

Mac's Hyd. Jack & Equip.  
Service  
121 Putnam St.  
Pittsburgh, PA 15206  
(412) 361-1555  
Fax (412) 361-2855

Drive Kore Repair  
101 Wesley Dr.  
Mechanicsburg, PA 17055  
(717) 766-7636  
(800) 382-1311  
Fax (717) 766-1101

Tri-State Air Tool Repair  
54 S. Sharpshire  
Sharon, PA 16146  
(724) 346-3440  
Fax (724) 346-1225

## RHODE ISLAND

Tri Power Sales & Service  
64 Minnesota Ave.  
Warwick, RI 02888  
(401) 732-3390  
Fax (401) 732-3930

## TENNESSEE

Authorized Equipment  
Service  
812 Polk Ave.  
Memphis, TN 38126  
(901) 774-0850  
(800) 238-2529  
Fax (901) 942-9487

Lubrication Equipment  
Service  
2501 Mitchell St. 900  
Knoxville, TN 37917  
(865) 525-8401  
Fax (865) 637-6275

Power Tool Service of  
Nashville  
1106 Elm Hill Pike  
Nashville, TN 37210  
(615) 255-8227  
Fax (615) 254-8229

## TEXAS

Delegard Tool  
4900 Campbell Rd.  
Houston, TX 77041  
(713) 688-4280  
Fax (713) 688-4398

Hydraulic Equipment  
Service  
328 Avenue H  
Lubbock, TX 79401  
(806) 763-7621  
Fax (806) 763-4209

Power Tool Service  
Company  
3718 Polk Ave.  
Houston, TX 77223  
(713) 228-0100  
(800) 327-2156  
Fax (713) 228-0619

Reliable Tool Service  
2360 E. Grauwlyer  
Irving, TX 75061  
(972) 871-1945  
(800) 777-9514  
Fax (972) 870-0341

Wesbrooks, Inc.  
2012 Sheppard Access Rd.  
Wichita Falls, TX 76304  
(940) 723-4181  
(800) 772-0863  
Fax (940) 723-4190

## UTAH

H K Power Tools Service,  
Inc.  
1726 S. Major Street  
Salt Lake City, UT 84115  
(801) 472-0815  
Fax (801) 487-9840

## VIRGINIA

Hydraulic Service  
3215 Victory Blvd.  
Portsmouth, VA 23702  
(757) 487-4381  
Fax (757) 487-4381

Moore's Jack & Equipment  
Service  
2403 N. Lombardy  
Richmond, VA 23220  
(804) 321-6623  
Fax (804) 321-8559

Stultz Machine & Mfg. Co.  
1546 Brownlee Ave., S.E.  
Roanoke, VA 24014  
(540) 981-9359  
Fax (540) 981-1901

## WASHINGTON

Northwest Sales Group  
5718 First Ave. South  
Seattle, WA 98108  
(206) 762-5111  
(800) 562-7018  
Fax (206) 762-5546

Universal Repair Shop  
1611 Boulton St.  
Seattle, WA 98122  
(206) 322-2726  
Fax (206) 322-2126

Spokane Pump  
3626 E. Trent  
Spokane, WA 99202  
(509) 535-9771  
Fax (509) 535-4565

## WEST VIRGINIA

Air-Tech Service, Inc.  
325 City Ave.  
Beckley, WV 25801  
(304) 253-6799  
Fax (304) 253-7706

## WISCONSIN

Power Tool Service Co.  
300 N. Webster Ave.  
Green Bay, WI 54301  
(920) 437-2594  
Fax (920) 432-0726

Professional Tool Center  
2236 South 116th St.  
West Allis, WI 53227  
(414) 321-1234  
Fax (414) 543-1741

## CANADA

### ALBERTA

ACE Pneumatic &  
Hydraulic Ltd.  
16847 - 110 Ave.  
Edmonton, Alberta  
T5P 1G8  
(780) 489-6447  
Fax (780) 489-6525

Air Electric Services Ltd.  
6739 76th Ave.  
Edmonton, Alberta  
T6B 0A9  
(780) 465-0906  
Fax (780) 465-5658

Complete Hydraulic Jack  
Unit-A 3513-78 Ave. S.E.  
Calgary, Alberta  
T2E 6T7  
(403) 720-0445  
Fax (403) 720-0446

Northland Air Hydraulics  
4910 75th Ave.  
Edmonton, Alberta  
T6B 2X8  
(780) 466-1172  
Fax (780) 466-2329

### BRITISH COLUMBIA

Accurate Tool and Repair  
3660 18th Ave.  
Prince George, B.C.  
V2N 1A9  
(250) 562-8833  
Fax (250) 563-7026

Pro-Tool  
109-3070 Norland Ave.  
Burnaby, B.C. V5B 3A6  
(604) 299-6664  
Fax (604) 299-6694

Malcom Campbell  
103-1285 McGill Rd.  
Kamloops, B.C.  
V2V 1C2  
(250) 828-2515  
Fax (250) 828-2513

### MANITOBA

Accutool Service Center  
483 Madison St.  
Winnipeg, Manitoba  
MBR 3J1J2  
(204) 772-6523  
Fax (204) 772-659

### ONTARIO

Air Electric Services Ltd.  
45 Bleams Road  
Kitchener, Ontario  
N2C 2G1  
(519) 893-7370  
Fax (519) 893-2351

H.T. Pneumatic  
22 Goodmark Pl. Unit 8  
Toronto, Ontario  
M9W-6R2  
(416) 407-5739  
Fax (416) 213-9357

Miller Air & Electric Tool Co.  
7 Gillead Place  
Toronto, Ontario  
M5A 3C8  
(416) 368-5646  
Fax (416) 368-7966

Moore Tool & Motor Service  
Unit #2  
960 Elias St.  
London, Ontario  
NSW 3P4  
(519) 679-6326  
Fax (519) 679-6326

O.E.M.  
850 Industrial Ave.  
Bay 9 -10  
Ottawa K1G 4K2  
(613) 738-0888  
Fax (613) 738-7270

Porcupine Air Tool Repair  
51 Smith St.  
South Porcupine, Ontario  
PON 1N0  
(705) 235-8950  
Fax (705) 235-5153

Diversified Power  
379 Oakdale Rd.  
Downsview M3N 1W7  
(416) 741-5467  
Fax (416) 741-4756

Thunder Bay Compressors  
P.O. Box 2095  
1135D Russell St.  
Thunder Bay, Ontario  
P7B 5E7  
(807) 623-7332  
(807) 623-9492

### QUEBEC

Centre Reparation  
D'Outillage Saguenay  
1241 Rue Manic  
Chicoutimi  
Quebec G7K 1R1  
(418) 549-9914  
Fax (418) 549-0991

Clinique D'Outillage  
M.P. Inc.  
3075 Boul Hamei  
Suite 107  
Duberg, Quebec  
G1P 4C6  
(418) 877-3371  
Fax (418) 877-3958

Instrument Sales &  
Service  
2185 Hampton Ave.  
Montreal, Quebec  
H4A 2K5  
(514) 481-8111  
Fax (514) 482-1640

R-BEC Marketing Service  
901 Rue Herelle  
Longueuil, PQ  
J46 2MB  
(450) 651-4249  
Fax (450) 643-3984



Service D'Outils F.G.L. Inc.  
1617 Autoroute 440  
Laval, Chomedey, Quebec  
H7L 3W3  
(450) 682-7979  
Fax (450) 682-8982



### SASKATCHEWAN

All Tool Repair  
3100 12th Ave.  
Regina, Saskatchewan  
S4J 1J7  
(306) 522-7613  
Fax (306) 781-6092

Expertire  
401 44th St. East  
Saskatoon, Saskatchewan  
S7K 0V9  
(306) 242-6080  
Fax (306) 975-0541

<b>E</b>	<b>Español (Spanish)</b>  <b>ADVERTENCIA</b>
	<p>Con el fin de reducir el riesgo de lesión, toda persona que utilice, instale, repare, mantenga, cambie accesorios o trabaje cerca de esta herramienta debe leer y comprender estas instrucciones antes de llevar a cabo cualquiera de las tareas antes mencionadas.</p>



<b>P</b>	<b>Português (Portuguese)</b>  <b>AVISO</b>
	<p>No sentido de reduzir o perigo de acidentes pessoais, todas as pessoas que utilizarem, repararem, fizerem a revisão, trocarem acessórios ou trabalharem perto desta ferramenta, devem ler e compreender estas instruções antes de executar qualquer trabalho acima referido.</p>

<b>F</b>	<b>Français (French)</b>  <b>ATTENTION</b>
	<p>Pour réduire les risques d'accidents, il est impératif que toute personne qui utilise, installe ou répare cet outil, qui change des accessoires ou travaille à proximité lise attentivement ces instructions au préalable.</p>



<b>N</b>	<b>Norsk (Norwegian)</b>  <b>ADVARSEL</b>
	<p>For å redusere risiko for skade skal enhver som bruker, installerer, reparerer, utfører vedlikehold eller skifter tilbehør på, eller som arbeider i nærheten av dette verktøyet, lese og forstå disse anvisningene før oppgavene utføres.</p>



<b>I</b>	<b>Italiano (Italian)</b>  <b>ATTENZIONE</b>
	<p>Per diminuire il rischio di eventuali danni fisici, è necessario che chiunque si appresti ad utilizzare, installare, riparare, eseguire la manutenzione o la sostituzione di accessori o che semplicemente lavori nelle strette vicinanze dell'utensile per tagliare legga e capisca tutti i punti di queste istruzioni.</p>

<b>NL</b>	<b>Nederlands (Dutch)</b>  <b>WAARSCHUWING</b>
	<p>Om de kans op verwondingen zo klein mogelijk te maken, dient iedereen die dit gereedschap gebruikt, installeert, repareert, onderhoudt, onderdelen ervan vervangt of in de buurt ervan werkt deze instructies goed te lezen.</p>



<b>S</b>	<b>Svenska (Swedish)</b>  <b>VARNING</b>
	<p>För att minska risken för skador måste alla som använder, installerar, reparerar, underhåller och ändrar tillbehör på, eller arbetar nära, detta verktyg läsa och förstå dessa anvisningar innan sådana uppgifter utförs.</p>

<b>DK</b>	<b>Dansk (Danish)</b>  <b>ADVARSEL</b>
	<p>For at reducere risikoen for personskade skal enhver, der bruger, installerer, reparerer, vedligeholder, skifter tilbehør på eller arbejder nær dette værktøj, læse disse instrukser grundigt, før sådant arbejde udføres.</p>

<b>D</b>	<b>Deutsch (German)</b>  <b>VORSICHT</b>
	<p>Um die Gefahr einer Verletzung so gering wie möglich zu halten, haben Personen, die dieses Werkzeug gebrauchen, installieren, reparieren, warten, Zubehör austauschen oder sich in der Nähe des Werkzeugs aufhalten, die folgenden Anweisungen zu beachten:</p>

<b>FN</b>	<b>Suomi (Finnish)</b>  <b>VAROITUS</b>
	<p>Ennen työkalun käyttöä, asennusta, korjausta, huoltoa, tarvikkeiden vaihtoa tai työkalun lähistöllä työskentelyä on tapaturmien välttämiseksi perehdyttävä näihin ohjeisiin.</p>

<b>RU</b>	<b>Russian (Русский)</b>  <b>ВНИМАНИЕ</b>
	<p>Прежде чем приступить к применению, монтажу, техническому обслуживанию, смене приспособлений или работе вблизи данного инструмента, необходимо изучить и понять настоящие инструкции, которые помогут снизить риск получения травмы.</p>

<b>ZH</b>	<b>Chinese (中文)</b>  <b>警告</b>
	<p>为了减少受伤的风险，每个使用、安装、保养本工具，更换本工具附件，或在附近工作的人员，在执行上述任何一项任务时，都必须学习及理解这些说明。</p>

**DO NOT DISCARD - GIVE TO USER**