

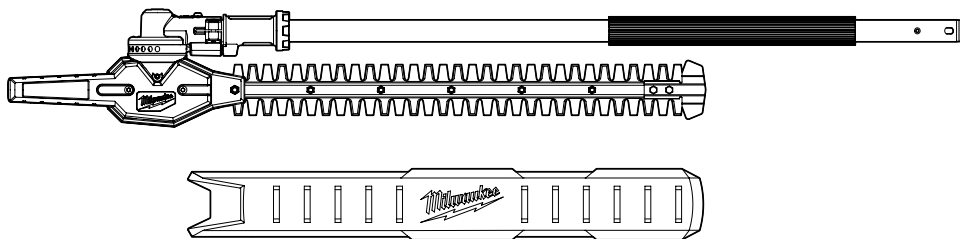

OPERATOR'S MANUAL  
MANUEL de L'UTILISATEUR  
MANUAL del OPERADOR



Cat. No. / No de cat.  
49-16-2719

**M18 FUEL™ ARTICULATING HEDGE TRIMMER ATTACHMENT  
W/ QUIK-LOK™**

**ACCESSOIRE DE TAILLE-HAIES ARTICULÉ M18 FUEL™  
AVEC QUIK-LOK™**

**ACCESORIO DE LA PODADORA DE ARBUSTOS  
ARTICULADA M18 FUEL™ CON QUIK-LOK™**



**WARNING** To reduce the risk of injury, user must read and understand operator's manual.

**AVERTISSEMENT** Afin de réduire le risque de blessures, l'utilisateur doit lire et bien comprendre le manuel.

**ADVERTENCIA** Para reducir el riesgo de lesiones, el usuario debe leer y entender el manual.

## GENERAL POWER TOOL SAFETY WARNINGS

**⚠WARNING** Read all safety warnings, instructions, illustrations and specifications provided with this power tool. Failure to follow all instructions listed below may result in electric shock, fire and/or serious injury. **Save all warnings and instructions for future reference.** The term "power tool" in the warnings refers to your mains-operated (corded) power tool or battery-operated (cordless) power tool.

### WORK AREA SAFETY

- **Keep work area clean and well lit.** Cluttered or dark areas invite accidents.
- **Do not operate power tools in explosive atmospheres, such as in the presence of flammable liquids, gases or dust.** Power tools create sparks which may ignite the dust or fumes.
- **Keep children and bystanders away while operating a power tool.** Distractions can cause you to lose control.

### ELECTRICAL SAFETY

- **Power tool plugs must match the outlet. Never modify the plug in any way. Do not use any adapter plugs with earthed (grounded) power tools.** Unmodified plugs and matching outlets will reduce risk of electric shock.
- **Avoid body contact with earthed or grounded surfaces, such as pipes, radiators, ranges and refrigerators.** There is an increased risk of electric shock if your body is earthed or grounded.
- **Do not expose power tools to rain or wet conditions.** Water entering a power tool will increase the risk of electric shock.
- **Do not abuse the cord. Never use the cord for carrying, pulling or unplugging the power tool. Keep cord away from heat, oil, sharp edges or moving parts.** Damaged or entangled cords increase the risk of electric shock.
- **When operating a power tool outdoors, use an extension cord suitable for outdoor use.** Use of a cord suitable for outdoor use reduces the risk of electric shock.
- **If operating a power tool in a damp location is unavoidable, use a ground fault circuit interrupter (GFCI) protected supply.** Use of an GFCI reduces the risk of electric shock.

### PERSONAL SAFETY

- **Stay alert, watch what you are doing and use common sense when operating a power tool. Do not use a power tool while you are tired or under the influence of drugs, alcohol or medication.** A moment of inattention while operating power tools may result in serious personal injury.
- **Use personal protective equipment. Always wear eye protection.** Protective equipment such as a dust mask, non-skid safety shoes, hard hat or hearing protection used for appropriate conditions will reduce personal injuries.
- **Prevent unintentional starting. Ensure the switch is in the off-position before connecting to power source and/or battery pack, picking up or carrying the tool.** Carrying power tools with your finger on the switch or energizing power tools that have the switch on invites accidents.
- **Remove any adjusting key or wrench before turning the power tool on.** A wrench or a key left

attached to a rotating part of the power tool may result in personal injury.

- **Do not overreach. Keep proper footing and balance at all times.** This enables better control of the power tool in unexpected situations.
- **Dress properly. Do not wear loose clothing or jewelry. Keep your hair and clothing away from moving parts.** Loose clothes, jewelry or long hair can be caught in moving parts.
- **If devices are provided for the connection of dust extraction and collection facilities, ensure these are connected and properly used.** Use of dust collection can reduce dust-related hazards.
- **Do not let familiarity gained from frequent use of tools allow you to become complacent and ignore tool safety principles.** A careless action can cause severe injury within a fraction of a second.

### POWER TOOL USE AND CARE

- **Do not force the power tool. Use the correct power tool for your application.** The correct power tool will do the job better and safer at the rate for which it was designed.
- **Do not use the power tool if the switch does not turn it on and off.** Any power tool that cannot be controlled with the switch is dangerous and must be repaired.
- **Disconnect the plug from the power source and/ or remove the battery pack, if detachable, from the power tool before making any adjustments, changing accessories, or storing power tools.** Such preventive safety measures reduce the risk of starting the power tool accidentally.
- **Store idle power tools out of the reach of children and do not allow persons unfamiliar with the power tool or these instructions to operate the power tool.** Power tools are dangerous in the hands of untrained users.
- **Maintain power tools and accessories. Check for misalignment or binding of moving parts, breakage of parts and any other condition that may affect the power tool's operation. If damaged, have the power tool repaired before use.** Many accidents are caused by poorly maintained power tools.
- **Keep cutting tools sharp and clean.** Properly maintained cutting tools with sharp cutting edges are less likely to bind and are easier to control.
- **Use the power tool, accessories and tool bits etc. in accordance with these instructions, taking into account the working conditions and the work to be performed.** Use of the power tool for operations different from those intended could result in a hazardous situation.
- **Keep handles and grasping surfaces dry, clean and free from oil and grease.** Slippery handles and grasping surfaces do not allow for safe handling and control of the tool in unexpected situations.

### BATTERY TOOL USE AND CARE

- **Recharge only with the charger specified by the manufacturer.** A charger that is suitable for one type of battery pack may create a risk of fire when used with another battery pack.
- **Use power tools only with specifically designated battery packs.** Use of any other battery packs may create a risk of injury and fire.
- **When battery pack is not in use, keep it away from other metal objects, like paper clips, coins, keys, nails, screws or other small metal objects,**

that can make a connection from one terminal to another. Shorting the battery terminals together may cause burns or a fire.

- **Under abusive conditions, liquid may be ejected from the battery; avoid contact. If contact accidentally occurs, flush with water. If liquid contacts eyes, additionally seek medical help.** Liquid ejected from the battery may cause irritation or burns.
- **Do not use a battery pack or tool that is damaged or modified.** Damaged or modified batteries may exhibit unpredictable behavior resulting in fire, explosion or risk of injury.
- **Do not expose a battery pack or tool to fire or excessive temperature.** Exposure to fire or temperature above 265°F (130°C) may cause explosion.
- **Follow all charging instructions and do not charge the battery pack or tool outside the temperature range specified in the instructions.** Charging improperly or at temperatures outside the specified range may damage the battery and increase the risk of fire.

## SERVICE

- **Have your power tool serviced by a qualified repair person using only identical replacement parts.** This will ensure that the safety of the power tool is maintained.
- **Never service damaged battery packs.** Service of battery packs should only be performed by the manufacturer or authorized service providers.

## SPECIFIC SAFETY RULES FOR HEDGE TRIMMERS

Hedge trimmer safety warnings:

- **Keep all parts of the body away from the blade. Do not remove cut material or hold material to be cut when blades are moving.** Blades continue to move after the switch is turned off. A moment of inattention while operating the hedge trimmer may result in serious personal injury.
- **Carry the hedge trimmer by the handle with the blade stopped and taking care not to operate any power switch.** Proper carrying of the hedge trimmer will decrease the risk of inadvertent starting and resultant personal injury from the blades.
- **When transporting or storing the hedge trimmer, always fit the blade cover.** Proper handling of the hedge trimmer will decrease the risk of personal injury from the blades.
- **When clearing jammed material or servicing the unit, make sure all power switches are off and the battery pack is removed or disconnected.** Unexpected actuation of the hedge trimmer while clearing jammed material or servicing may result in serious personal injury.
- **Hold the hedge trimmer by insulated gripping surfaces only, because the blade may contact hidden wiring.** Blades contacting a "live" wire may make exposed metal parts of the hedge trimmer "live" and could give the operator an electric shock.
- **Keep all power cords and cables away from cutting area.** Power cords or cables may be hidden in hedges or bushes and can be accidentally cut by the blade.
- **Do not use the hedge trimmer in bad weather conditions, especially when there is a risk of lightning.** This decreases the risk of being struck by lightning.

- **To reduce the risk of electrocution, never use the extended-reach hedge trimmer near any electrical power lines.** Contact with or use near power lines may cause serious injury or electric shock resulting in death.
- **Always use two hands when operating the extended-reach hedge trimmer.** Hold the extended-reach hedge trimmer with both hands to avoid loss of control.
- **Always use head protection when operating the extended-reach hedge trimmer overhead.** Falling debris can result in serious personal injury.
- **Do not use tool while standing on a ladder, rooftop, or unstable support.** Stable footing on a solid surface enables better control of the tool in unexpected situations.
- **Before starting the tool check the work area for hidden objects, such as wire fencing, posts, etc.** Striking a solid object could cause loss of control and serious personal injury.
- **Lock all adjustments before use.**
- **Before use, read this manual, and all manuals and labels of this tool and its power head.** Failure to follow the warnings and instructions may result in serious injury. Use tool only as described in this manual. Use only attachments recommended by MILWAUKEE.
- **Always wear eye, hearing, and head protection, and protective clothing and footwear, according to the operation being performed. Wear heavy, long pants, long sleeves, boots, and gloves. Contain long hair.** Do not wear loose clothing or jewelry. Do not wear short pants, sandals, or go barefoot.
- **Keep bystanders at least 50' away during use.**
- **⚠WARNING** Do not operate near electric power lines. The unit has not been designed to provide protection from electric shock in the event of contact with electric power lines. Consult local regulations for safe distances from electric power lines and ensure that the operating position is safe and secure before use.
- **Do not extend tool by more than one attachment extension.** Additional attachment extensions will make the pole unstable and difficult to control, which could result in injury.
- **When using this attachment with larger-capacity battery packs, use the shoulder strap to reduce user fatigue and help in maintaining control of the tool during use.**
- **Do not operate the tool without the front handle in place. The front handle must be attached properly during use. Use both hands when operating the tool, according to the attachment instructions. Maintain a firm grip.** Using one hand could cause loss of control and result in serious injury.
- **Before starting the tool, make sure the blade is not contacting anything.** A moment of inattention while operating may cause entanglement of clothing or body with the blade.
- **Before setting down the tool, turn the switch off, ensure the blade has stopped, and remove the battery pack.**
- **Always turn off the tool when transporting from one location to another.** Do not carry tool with finger on the trigger. Accidental starting can cause serious personal injury.
- **Do not immerse in water or spray with a hose. Do not clean with a pressure washer.** Water entering a power tool will increase the risk of electric shock. Store tool indoors.
- **Do not store the power tool on or near to fertilizers or chemicals.**
- **Always turn off the tool and then remove battery**

pack before changing or removing accessories, between jobs, or when storing the tool.

- **Use only recommended accessories.** Others may be hazardous.
- **Maintain the unit with care.** Keep the cutting edge sharp and clean for best performance and to reduce the risk of injury. Follow instructions for lubricating and changing accessories. Follow the sharpening and maintenance instructions for the blade. Clean off trimmings and debris before storing.

**Other Safety Rules.**

• **Keep ALL children, bystanders, visitors, and animals out of the work area while starting or cutting with the tool.**

• **Dress Properly - Wear snug fitting clothing.** Always wear heavy, long pants, long sleeves, overalls, jeans or chaps made of cut resistant material or ones that contain cut resistant inserts. Wear non-slip safety footwear. Wear non-slip heavy duty gloves to improve your grip and to protect your hands. Do not wear jewelry, short pants, sandals, or go barefoot. Do not wear loose fitting clothing, which could be drawn into the motor or catch the blade or underbrush. Secure hair so it is above shoulder level. Wear hearing and head protection.

• **Heavy protective clothing may increase operator fatigue, which could lead to heat stroke.** During weather that is hot and humid, heavy work should be scheduled for early morning or late afternoon hours when temperatures are cooler.

• **Always be aware of what you are doing when using the tool. Use common sense.** Do not operate the tool when you are tired, ill, or under the influence of alcohol, drugs, or medication.

• **Never let anyone use your tool who has not received adequate instructions in its proper use.** This applies to rentals as well as privately owned tools.

• **Replace any blade that has been damaged. Always make sure blade is installed correctly and securely fastened before each use. Failure to do so can cause serious injury.**

• **Never cut any material with a diameter larger than 1".** The tool may stall or kickback, causing a risk of injury.

• **Always use common sense and be cautious when using tools.** It is not possible to anticipate every situation that could result in a dangerous outcome. Do not use this tool if you do not understand these operating instructions or you feel the work is beyond your capability; contact Milwaukee Tool or a trained professional for additional information or training.

• **Maintain labels and nameplates.** These carry important information. If unreadable or missing, contact a MILWAUKEE service facility for a free replacement.

• **⚠️WARNING** Some dust created by power sanding, sawing, grinding, drilling, and other construction activities contains chemicals known to cause cancer, birth defects or other reproductive harm. Some examples of these chemicals are:

- lead from lead-based paint
  - crystalline silica from bricks and cement and other masonry products, and
  - arsenic and chromium from chemically-treated lumber.
- Your risk from these exposures varies, depending on how often you do this type of work. To reduce your exposure to these chemicals: work in a well ventilated area, and work with approved safety equipment, such as those dust masks that are specially designed to filter out microscopic particles.

# READ AND SAVE ALL INSTRUCTIONS FOR FUTURE USE

## FUNCTIONAL DESCRIPTION

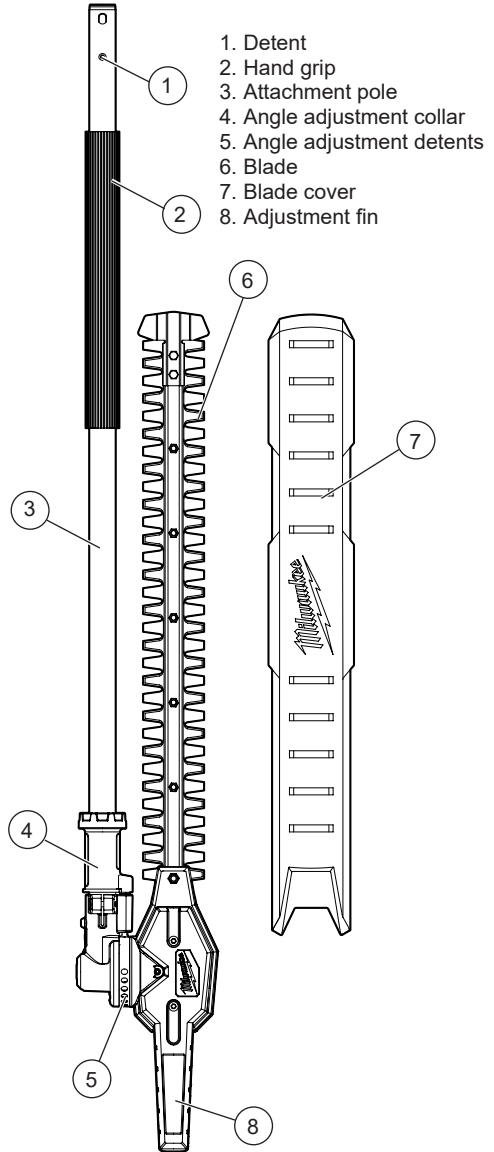

## SPECIFICATIONS

Cat. No. ....	49-16-2719
Power Head .....	2825-20
SPM .....	0 - 3500
Blade Length .....	20"
Cutting Capacity (diameter).....	1"
Replacement Blades .....	Cat. No. 42-26-2719

## SYMBOLOLOGY



Volts



Direct Current

$n_0$  XXXX min<sup>-1</sup> No Load Strokes per Minute (SPM)



Safety Alert Symbol



Read operator's manual



Wear eye, hearing, and head protection



Wear non-slip safety footwear



Wear protective gloves



Keep tool at least 50' away from electric power lines.



Keep bystanders at least 50' away during use.



**DANGER** Avoid blade contact during use



UL Listing for Canada and U.S.

## ASSEMBLY

**WARNING** Before use, read manual and labels of the power head. Important assembly and use instructions are provided in the power head manual. Connect the attachment to the power head in accordance with the power head manual.

Always remove battery pack before changing or removing accessories.

### Attaching the Shoulder Strap

(Available as an accessory)

When using this attachment with larger-capacity battery packs, use the shoulder strap to reduce user fatigue and help in maintaining control of the tool during use.

To **install** the strap:

1. Remove the battery pack.
2. Fit the pole clip around the power head pole between the front handle and rear handle in a location comfortable during use.
3. Insert the bolt through the pole clip and strap bevel. Thread the nut onto the bolt and tighten securely.
4. Clip the strap carabiner to the bevel.

To **wear** the strap:

1. Put your right arm and head through the strap.
2. Adjust the strap clips to change the strap length to fit comfortably.
3. Slide the neck pad to the appropriate position.

To **unclip** the strap:

1. Hold the tool by the front handle with your left hand.
2. Grip the carabiner with your right hand and unclip by pushing in the gate and it sliding off the bevel.

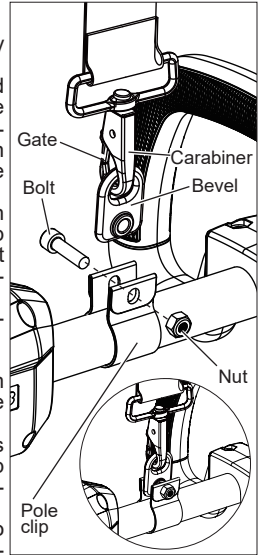

### Quik-Lok™ System Extension Attachment

(Available as an accessory)

Do not extend tool by more than one extension attachment. Additional extension attachments will make the pole unstable and difficult to control, which could result in injury.

To **install** an attachment or extension:

1. Remove battery pack.
2. Loosen the lock knob.
3. Slide the pole into the Quik-Lok™ latch. The dent on the pole should line up with the slot in the Quik-Lok™ latch.
4. Push the sections together securely. Tug on the poles to ensure they are secure.

5. Tighten the lock knob.

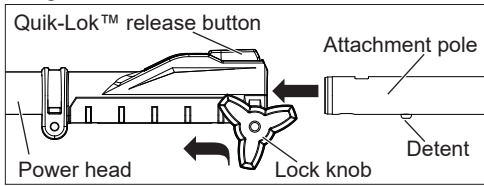

To **remove** an attachment or extension:

1. Remove battery pack.
2. Loosen the lock knob.
3. Push in the Quik-Lok™ release button and pull the poles apart.

### Selecting the Speed

When using this attachment, only HIGH SPEED is recommended. Use the speed control button to select HIGH SPEED.



**WARNING** Always remove battery pack before making adjustments. Check all adjustments are locked into place before each use. Never run the tool when the blade is in the storage position.

### Adjusting the Trimming Angle

Depending on the work, adjust the trimming angle from 90° to 270°.

To adjust the angle:

1. Remove the battery pack.
2. Pull the angle adjustment collar back toward the power head.
3. Grasp the adjustment fin and rotate the trimmer head to the desired angle.
4. Release the adjustment collar.
5. Rotate the head slightly to ensure the pin engaged the detent.
6. When work is complete, return the trimmer head to the storage position and install the blade cover.

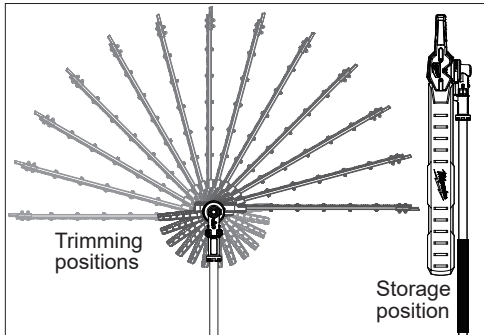

**WARNING** Carry the tool by the front handle to avoid accidental starting. Proper handling of the tool will prevent injury. Always turn off the tool when transporting from one location to another. Do not carry tool with finger on the trigger. Accidental starting can cause serious personal injury.

### Blade Cover

Always place the blade cover over the blade before moving from one job to another, storing or transporting the tool. **WARNING!** Blade is sharp. Keep hands and body away from blade.

1. Remove battery pack.
2. Slide the blade cover over the blade. It may be necessary to push with some force as blade cover reaches the front guard.
3. To remove, pull blade cover off of blade. It may be necessary to pull with some force until cover clears the detent near the guard.

**WARNING** To reduce the risk of injury, always remove the battery pack from the tool before lubricating.

### Lubricating the Blade

To extend cutting life, lubricate the trimmer blades before and after each use and before storing.

1. Remove the battery pack.
2. Apply a lightweight machine oil along both sides of the top blade.

## OPERATION

**DANGER** Never cut near power lines, electric cords, or other electric sources. If blades jams on any electrical cord or line, DO NOT TOUCH THE BLADES! THEY CAN BECOME ELECTRICALLY LIVE AND VERY DANGEROUS. Continue to hold the tool by the insulated rear handle or lay it down and away from you in a safe manner. Disconnect the electrical service to the damaged line or cord before attempting to free the tool from the line or cord. Contact with the blades other conductive parts of the tool or live electric cords or lines will result in death by electrocution, electric shock, or serious personal injury.



**WARNING** Read and understand all instructions. Failure to follow all instructions listed below may result in electric shock, fire and/or serious personal injury.

- Always wear eye protection with side shield, as well as head and hearing protection. Failure to do so could result in objects being thrown into your eyes and other possible serious injuries.
- Do not overreach. Do not cut with right hand holding tool above chest height. Make sure your footing is firm. Keep feet apart. Divide your weight evenly on both feet.
- Do not allow familiarity with this product to make you careless. Remember that a careless fraction of a second is sufficient to inflict serious injury.
- Use a firm grip with your left hand on the front handle and your right hand on the rear handle so that your body is to the left of the guide bar.
- Never use a cross-handed grip (left hand on the rear handles and right hand on the front handle).
- Never operate while in a tree, in any awkward position or on a ladder or other unstable surface. You may lose control of tool causing severe injury.
- Keep the tool running at full speed the entire time you are cutting.
- Allow the blades to cut for you. Exert only light pressure. Do not put pressure on tool at end of cut.

- When not in use always remove the battery.
- Do not use any attachments or accessories not recommended by the manufacturer. The use of attachments or accessories not recommended can result in serious personal injury.
- Wear non-slip gloves for maximum grip and protection.
- Do not operate the tool without the front handle in place. The front handle must be attached properly for use. Using one hand could cause loss of control and result in serious injury.
- Always keep both hands on the tool handles. Do not remove cut material or hold material to be cut when blades are moving.
- Clear the area to be cut before each use. Remove all objects such as cords, lights, wire, or string which can become entangled in the cutting blade.
- Never attempt to lock the trigger in the ON position.

### Trimming

1. Set the desired angle for trimming.
2. Remove the blade cover. **WARNING!** Always remove the blade cover before use.
3. Insert the battery pack.
4. Hold the front and trigger handles securely. **WARNING!** Blade is sharp. Keep hands and body away from blade.
5. To **start** the tool, squeeze the lock-off lever and pull the trigger.
6. Allow tool to come to full speed before contacting workpiece.
7. To **vary** the speed, increase or decrease the pressure on the trigger. The further the trigger is pulled, the greater the speed up to the maximum set by the speed control button.
8. To **stop** the tool release the trigger. Make sure the tool comes to a complete stop before laying the tool down.

### Cutting Tips

- The tool can be held in multiple orientations depending on the grip used. Keep your right hand on the trigger handle and grip either the front handle or pole hand grip with your left hand. To increase control, always hold the tool using the hand grip when using the attachment extension.
- Use a sweeping, back and forth motion, moving down or across the work.
- Move the tool at a slower pace when cutting thicker branches. Do not force the tool. The blade will slow and could bind.
- Do not cut branches with a diameter greater than 3/4". Use a Sawzall® or Hackzall® reciprocating saw with a pruning blade for thicker branches.
- If blades jam, stop the tool and remove the battery pack. **WARNING!** Use caution when removing debris from the blades.
- For straight cuts, stretch a string along the work area just below the desired cut height. Use the string as a guide when cutting. Hold the tool at a 0° to 10° angle when cutting a flat top.
- Do not trim trees near electrical wires or buildings. Leave this operation for professionals.
- Cut only when visibility and light are adequate for you to see clearly.
- Check work area for hazards such as bees, rodents, snakes, etc., that may live in brush.

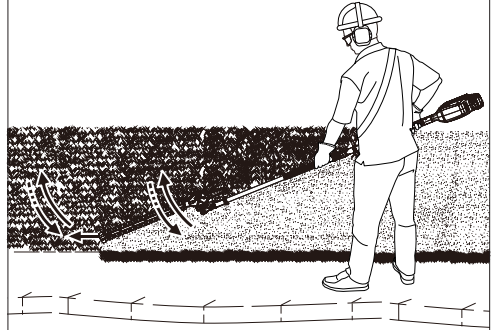
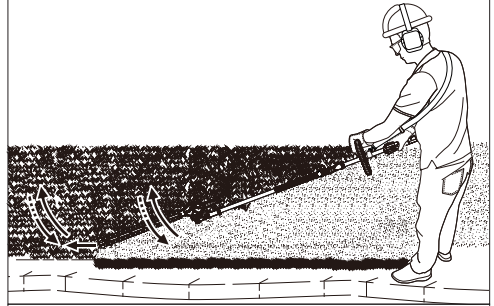
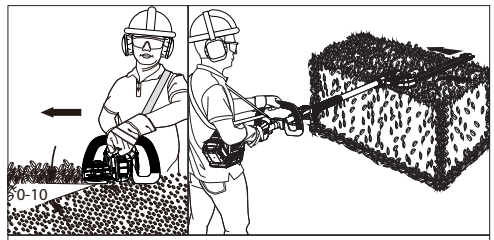

## MAINTENANCE

**⚠WARNING** To reduce the risk of injury, always unplug the charger and remove the battery pack from the charger or tool before performing any maintenance. Never disassemble the tool, battery pack or charger. Contact a MILWAUKEE service facility for ALL repairs.

### Maintaining Tool

Keep your tool, battery pack and charger in good repair by adopting a regular maintenance program. Inspect your tool for issues such as undue noise, misalignment or binding of moving parts, breakage of parts, or any other condition that may affect the tool operation. Return the tool, battery pack, and charger to a MILWAUKEE service facility for repair. After six months to one year, depending on use, return the tool, battery pack and charger to a MILWAUKEE service facility for inspection.

If the tool does not start or operate at full power with a fully charged battery pack, clean the contacts on the battery pack. If the tool still does not work properly, return the tool, charger and battery pack, to a MILWAUKEE service facility for repairs.

### Sharpening Blade

1. Stop the tool so the teeth appear in an offset position (see picture).
2. Remove the battery pack from the tool.
3. Secure the blade in a vise and file the exposed cutting surface of each cutting blade tooth with a file. Do not change the cutting angle of the cutting teeth.
4. To sharpen the other side of the teeth, restart the tool to offset the teeth in the opposite position. Remove the battery pack before re-securing in the vise.

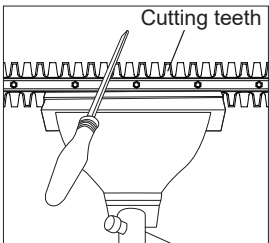

**⚠WARNING** To reduce the risk of personal injury and damage, never immerse your tool, battery pack or charger in liquid or allow a liquid to flow inside them.

### Cleaning

Clean dust and debris from vents. Keep handles clean, dry and free of oil or grease. Use only mild soap and a damp cloth to clean, since certain cleaning agents and solvents are harmful to plastics and other insulated parts. Some of these include gasoline, turpentine, lacquer thinner, paint thinner, chlorinated cleaning solvents, ammonia and household detergents containing ammonia. Never use flammable or combustible solvents around tools.

### Repairs

For repairs, return the tool, battery pack and charger to the nearest service center.

## ACCESSORIES

**⚠WARNING** Use only recommended accessories. Others may be hazardous.

For a complete listing of accessories, go online to [www.milwaukeeetool.com](http://www.milwaukeeetool.com) or contact a distributor.

## SERVICE - UNITED STATES

**1-800-SAWDUST (1.800.729.3878)**

Monday-Friday, 7:00 AM - 6:30 PM CST

or visit [www.milwaukeeetool.com](http://www.milwaukeeetool.com)

Contact Corporate After Sales Service Technical Support with technical, service/repair, or warranty questions.

Email: [metproductsupport@milwaukeeetool.com](mailto:metproductsupport@milwaukeeetool.com)

Become a Heavy Duty Club Member at [www.milwaukeeetool.com](http://www.milwaukeeetool.com) to receive important notifications regarding your tool purchases.

## SERVICE - CANADA

**Milwaukee Tool (Canada) Ltd**

**1.800.268.4015**

Monday-Friday, 7:00 AM - 4:30 PM CST

or visit [www.milwaukeeetool.ca](http://www.milwaukeeetool.ca)

## LIMITED WARRANTY USA & CANADA

Every MILWAUKEE Outdoor Power Equipment Product\* (see exceptions below) is warranted to the original purchaser only to be free from defects in material and workmanship. Subject to certain exceptions, MILWAUKEE will repair or replace any part on an outdoor power equipment product which, after examination, is determined by MILWAUKEE to be defective in material or workmanship for a period of three (3) years after the date of purchase unless otherwise noted. Return of the outdoor power equipment to a MILWAUKEE factory Service Center location or participating MILWAUKEE Authorized Service Station, freight prepaid and insured, is required. A copy of the proof of purchase should be included with the return product. This warranty does not apply to damage that MILWAUKEE determines to be from repairs made or attempted by anyone other than MILWAUKEE authorized personnel, misuse, alterations, abuse, normal wear and tear, lack of maintenance, or accidents.

**Normal Wear:** Many outdoor power equipment products need periodic parts replacement and service to achieve best performance. This warranty does not cover repair when normal use has exhausted the life of a part including, but not limited to trimmer head, trimmer head seal, cutting lines, blades, chains, blower tubes, brushes, o-rings, and seals. \*This warranty does not cover Cordless Battery Packs or Reconditioned Product. There are separate and distinct warranties available for these products.

MILWAUKEE does not cover freight or labor charges associated with the inspection and testing of outdoor power equipment products which are found by MILWAUKEE not to be a valid warranty claim. A valid warranty claim must be substantiated by the discovery of defective material or workmanship by MILWAUKEE.

ACCEPTANCE OF THE EXCLUSIVE REPAIR AND REPLACEMENT REMEDIES DESCRIBED HEREIN IS A CONDITION OF THE CONTRACT FOR THE PURCHASE OF EVERY MILWAUKEE PRODUCT. IF YOU DO NOT AGREE TO THIS CONDITION, YOU SHOULD NOT PURCHASE THE PRODUCT. IN NO EVENT SHALL MILWAUKEE BE LIABLE FOR ANY INCIDENTAL, SPECIAL, CONSEQUENTIAL OR PUNITIVE DAMAGES, OR FOR ANY COSTS, ATTORNEY FEES, EXPENSES, LOSSES OR DELAYS ALLEGED TO BE AS A CONSEQUENCE OF ANY DAMAGE TO, FAILURE OF, OR DEFECT IN ANY PRODUCT INCLUDING, BUT NOT LIMITED TO, ANY CLAIMS FOR LOSS OF PROFITS. SOME STATES DO NOT ALLOW THE EXCLUSION OR LIMITATION OF INCIDENTAL OR CONSEQUENTIAL DAMAGES, SO THE ABOVE LIMITATION OR EXCLUSION MAY NOT APPLY TO YOU. THIS WARRANTY IS EXCLUSIVE AND IN LIEU OF ALL OTHER EXPRESS WARRANTIES, WRITTEN OR ORAL. TO THE EXTENT PERMITTED BY LAW, MILWAUKEE DISCLAIMS ANY IMPLIED WARRANTIES, INCLUDING WITHOUT LIMITATION ANY IMPLIED WARRANTY OF MERCHANTABILITY OR FITNESS FOR A PARTICULAR USE OR PURPOSE; TO THE EXTENT SUCH DISCLAIMER IS NOT PERMITTED BY LAW, SUCH IMPLIED WARRANTIES ARE LIMITED TO THE DURATION OF THE APPLICABLE EXPRESS WARRANTY AS DESCRIBED ABOVE. SOME STATES DO NOT ALLOW LIMITATIONS ON HOW LONG AN IMPLIED WARRANTY LASTS, SO THE ABOVE LIMITATION MAY NOT APPLY TO YOU. THIS WARRANTY GIVES YOU SPECIFIC LEGAL RIGHTS, AND YOU MAY ALSO HAVE OTHER RIGHTS WHICH VARY FROM STATE TO STATE.

This warranty applies to product sold in the U.S.A. and Canada only. Please consult the "Service Center Search" in the Parts & Service section of MILWAUKEE's website [www.milwaukeeetool.com](http://www.milwaukeeetool.com) or call 1.800.SAWDUST (1.800.729.3878) to locate your nearest service facility for warranty and non-warranty service on a Milwaukee electric power tool.



## LIMITED WARRANTY - MEXICO, CENTRAL AMERICA & CARIBBEAN

TECHTRONIC INDUSTRIES' warranty is for 3 years since the original purchase date.

This warranty card covers any defect in material and workmanship on this Product.

To make this warranty valid, present this warranty card, sealed/stamped by the distributor or store where you purchased the product, to the Authorized Service Center (ASC). Or, if this card has not been sealed/stamped, present the original proof of purchase to the ASC.

Call toll-free 01 (800) 030-7777 to find the nearest ASC, for service, parts, accessories or components.

### Procedure to make this warranty valid

Take the product to the ASC, along with the warranty card sealed/stamped by the distributor or store where you purchased the product, and any faulty piece or component will be replaced without cost for you. We will cover all freight costs relative with this warranty process.

### Exceptions

This warranty is not valid in the following situations

- When the product is used in a different manner from the end-user guide or instruction manual.
- When the conditions of use are not normal.
- When the product was modified or repaired by people not authorized by TECHTRONIC INDUSTRIES.

**Note:** If cord set is damaged, it should be replaced by an Authorized Service Center to avoid electric risks.

SERVICE AND ATTENTION CENTER

Call to 01 (800) 030-7777

IMPORTED AND COMMERCIALIZED BY  
TECHTRONIC INDUSTRIES MEXICO, SA DE CV  
Av President Masarik #29 piso 7, Col. Polanco V Sección  
CP 11560, Deleg. Miguel Hidalgo, CDMX

Model: \_\_\_\_\_

Date of Purchase: \_\_\_\_\_

Distributor or Store Stamp: \_\_\_\_\_

## RÈGLES DE SÉCURITÉ GÉNÉRALES RELATIVES AUX OUTILS ÉLECTRIQUES

**⚠ AVERTISSEMENT** Lire toutes les consignes de sécurité, consignes, illustrations et spécifications fournies avec cet outil électrique. Ne pas suivre l'ensemble des règles et instructions peut entraîner une électrocution, un incendie ou des blessures graves. **Conserver les règles et les instructions à des fins de référence ultérieure.** Le terme «outil électrique» figurant dans les avertissements ci-dessous renvoie à l'outil électrique à alimentation par le réseau (à cordon) ou par batterie (sans fil).

### SÉCURITÉ DU LIEU DE TRAVAIL

- **Veillez à ce que l'aire de travail soit propre et bien éclairée.** Le désordre et le manque de lumière favorisent les accidents.
- **Ne pas utiliser d'outils électriques dans des atmosphères explosives, par exemple en présence de liquides, gaz ou poussières inflammables.** Les outils électriques produisent des étincelles risquant d'enflammer les poussières ou vapeurs.
- **S'assurer que les enfants et les curieux se trouvent à une bonne distance au moment d'utiliser un outil électrique.** Les distractions peuvent causer une perte de contrôle.

### SÉCURITÉ ÉLECTRIQUE

- **Les fiches des outils électriques doivent correspondre à la prise secteur utilisée.** Ne jamais modifier la fiche, de quelque façon que ce soit. Ne jamais utiliser d'adaptateurs de fiche avec des outils mis à la terre. Les fiches et prises non modifiées réduisent le risque de choc électrique.

- **Éviter tout contact avec des surfaces mises à la terre comme des tuyaux, des radiateurs, des cuisinières et des réfrigérateurs.** Le risque de choc électrique est accru lorsque le corps est mis à la terre.
- **Ne pas exposer les outils électriques à l'eau ou l'humidité.** La pénétration d'eau dans ces outils accroît le risque de choc électrique.
- **Ne pas maltraiter le cordon d'alimentation. Ne jamais utiliser le cordon d'alimentation pour transporter l'outil électrique et ne jamais débrancher ce dernier en tirant sur le cordon.** Garder le cordon à l'écart de la chaleur, de l'huile, des objets tranchants et des pièces en mouvement. Un cordon endommagé ou emmêlé accroît le risque de choc électrique.
- **Pour les travaux à l'extérieur, utiliser un cordon spécialement conçu à cet effet.** Utiliser un cordon conçu pour l'usage extérieur réduit les risques de choc électrique.
- **Si l'utilisation d'un outil électrique est inévitable dans un endroit humide, utiliser une source d'alimentation munie d'un disjoncteur de fuite de terre.** L'utilisation d'un disjoncteur de fuite de terre réduit le risque de choc électrique.

### SÉCURITÉ INDIVIDUELLE

- **Rester attentif, prêter attention au travail et faire preuve de bon sens lors de l'utilisation de tout outil électrique.** Ne pas utiliser cet appareil en cas de fatigue ou sous l'influence de l'alcool, de drogues ou de médicaments. Un moment d'inattention pendant l'utilisation d'un outil électrique peut entraîner des blessures graves.
- **Porter l'équipement de protection individuel requis. Toujours porter une protection oculaire.** Selon les conditions, porter aussi un masque antipoussières, des bottes de sécurité antidérapantes, un casque protecteur ou une protection auditive afin de réduire les blessures.
- **Empêcher les démarrages accidentels. S'assurer que la gâchette est en position d'arrêt avant de brancher l'outil à une source de courant, d'insérer la batterie, de le ramasser ou de le transporter.** Le fait de transporter un outil électrique en gardant le doigt sur la gâchette ou de mettre sous tension un outil électrique lorsque la gâchette est en position de marche favorise les accidents.
- **Retirer les clés de réglage avant de mettre l'outil en marche.** Une clé laissée sur une pièce rotative de l'outil peut causer des blessures.
- **Ne pas travailler hors de portée. Toujours se tenir bien campé et en équilibre.** Une bonne stabilité procure un meilleur contrôle de l'outil électrique en cas d'imprévu.
- **Porter une tenue appropriée. Ne porter ni vêtements amples, ni bijoux.** Garder les cheveux et les vêtements à l'écart des pièces en mouvement. Les vêtements flottants, les bijoux ou les cheveux longs risquent d'être happés par les pièces en mouvement.
- **Si les outils sont équipés de dispositifs de dépoussiérage, s'assurer qu'ils sont connectés et correctement utilisés.** L'utilisation d'un collecteur de poussière permet de réduire les dangers liés à la poussière.
- **Ne pas laisser la familiarité avec l'outil acquise par une utilisation fréquente vous rendre suffisant et vous amener à ignorer les règles de sécurité.** Une utilisation négligée peut causer une blessure grave en une fraction de seconde.

### UTILISATION ET ENTRETIEN DE L'OUTIL ÉLECTRIQUE

- **Ne pas forcer l'outil électrique.** Utiliser l'outil électrique approprié exécutera le travail mieux et de façon moins dangereuse s'il est utilisé dans les limites prévues.

• **Ne pas utiliser l'outil électrique si le commutateur ne permet pas de le mettre en marche ou de l'arrêter.** Tout outil électrique qui ne peut pas être contrôlé par son commutateur est dangereux et doit être réparé.

• **Débrancher l'outil et/ou retirer le bloc-piles, si possible, avant d'effectuer des réglages, de changer d'accessoire ou de remettre l'outil.** Ces mesures de sécurité préventives réduisent les risques de démarrage accidentel de l'outil.

• **Entreposer l'outil électrique hors de la portée des enfants et interdire à quiconque de l'utiliser si la personne ne connaît pas bien le produit ou les instructions.** Les outils électriques sont dangereux dans les mains d'utilisateurs novices.

• **Entretien des outils électriques et les accessoires.** Vérifier qu'aucune pièce mobile n'est mal alignée ou bloquée, qu'aucune pièce n'est brisée et s'assurer qu'aucun autre problème risque d'affecter le bon fonctionnement de l'outil. En cas de dommages, faire réparer l'outil avant de l'utiliser. Plusieurs accidents sont causés par des produits mal entretenus.

• **Garder les outils bien affûtés et propres.** Des outils correctement entretenus et dont les tranchants sont bien affûtés risquent moins de se bloquer et sont plus faciles à contrôler.

• **Utiliser l'outil électrique, les accessoires, les embouts etc. conformément à ces instructions en tenant compte des conditions de travail et de la tâche à effectuer.** L'usage d'un outil électrique pour des applications pour lesquelles il n'est pas conçu peut être dangereux.

• **Garder les poignées et les surfaces de préhension sèches, propres et exemptes d'huile ou de graisse.** Des poignées et des surfaces de préhension glissantes ne permettent pas de manipuler et de contrôler l'outil en toute sécurité en cas de situation imprévue.

## UTILISATION ET ENTRETIEN DE LA BATTERIE

• **Pour recharger le bloc-piles, utiliser seulement le chargeur spécifié par le fabricant.** Un chargeur pouvant convenir à un type de bloc-piles peut entraîner un risque d'incendie lorsqu'il est utilisé avec un autre type de bloc-piles.

• **N'utiliser l'outil électrique qu'avec une batterie recommandée.** L'utilisation de tout autre bloc-piles peut créer un risque de blessures et d'incendie.

• **Lorsque le bloc-piles n'est pas utilisé, le tenir éloigné des objets en métal tels que les trombones, les pièces de monnaie, les clés, les clous, les vis ou d'autres petits objets métalliques qui pourraient connecter les bornes.** Le court-circuitage des bornes d'une pile peut entraîner des brûlures ou un incendie.

• **Éviter tout contact avec le liquide pouvant être éjecté de la pile en cas de manutention abusive.** En cas de contact accidentel, rincer immédiatement les parties atteintes avec de l'eau. Si le liquide entre en contact avec les yeux, consulter un médecin. Le liquide éjecté des piles peut causer des irritations ou des brûlures.

• **N'utiliser aucun bloc-piles ni aucun outil ayant été endommagé ou modifié.** Des piles endommagées ou modifiées peuvent adopter un comportement imprévisible pouvant causer un incendie, une explosion ou le risque de blessures.

• **Ne pas exposer le bloc-piles ou l'outil aux flammes ou à une température excessive.** Une exposition aux flammes ou à une température supérieure à 130°C (265°F) peut causer une explosion.

• **Suivre toutes les instructions de charge et ne pas charger le bloc-piles ou l'outil en dehors de la plage de température spécifiée.** Une charge incorrecte ou à

des températures en dehors de la plage spécifiée peut endommager la pile et augmenter le risque d'incendie.

## ENTRETIEN

• **Les réparations de l'outil électrique doivent être confiées à un technicien qualifié, utilisant exclusivement des pièces identiques à celles d'origine.** Le maintien de la sûreté de l'outil électrique sera ainsi assuré.

• **Ne jamais effectuer la réparation d'un bloc-piles endommagé.** La réparation du bloc-piles doit être réalisée par le fabricant ou les fournisseurs de service agréés uniquement.

## RÈGLES DE SÉCURITÉ SPÉCIFIQUES POUR TAILLE-HAIES

**Avertissements pour les tailles-haies :**

• **Garder toutes les parties du corps à l'écart de la lame.** Ne pas retirer les branchettes bloquées ni les tenir lorsque les lames sont en mouvement. Les lames continueront à tourner même quand le commutateur de l'outil soit en position d'éteint. Un moment d'inattention pendant l'utilisation du taille-haies peut résulter en une blessure grave.

• **Tenir le taille-haies par la poignée, avec la lame arrêtée, en faisant attention de ne pas activer le commutateur.** Le transport adéquat du taille-haies minimisera le risque de démarrage imprévu et blessures physiques provoquées par les lames.

• **Lors de la transportation ou l'entreposage du taille-haies, toujours remettre le carter en place.** L'utilisation adéquate du taille-haies minimisera le risque de blessures physiques provoquées par les lames.

• **Lorsque vous enlevez des matériaux coincés ou entretenez l'unité, veuillez s'assurer que tous les commutateurs soient désactivés et que le bloc-piles soit débranché ou hors de l'outil.** L'activation imprévue du taille-haies lors du nettoyage de matériaux coincés ou l'entretien pourra entraîner des blessures corporelles graves.

• **Ne tenir le taille-haies que par les surfaces de prise isolées parce que la lame pourra entrer en contact avec le câblage caché.** Le contact d'une lame avec un fil sous tension « électrifié » les pièces métalliques exposées du taille-haies et peut électrocuter l'utilisateur.

• **Tenir tous les câbles et les fils d'alimentation loin de la zone de travail.** Les câbles ou les fils d'alimentation pourront être cachés dans des arbustes ou des haies et c'est possible de les couper accidentellement avec la lame.

• **Ne pas utiliser le taille-haies par mauvais temps, spécialement s'il y a un risque des éclairs.** Ceci minimisera le risque d'être touché par des éclairs.

• **Afin de minimiser le risque d'électrocution, ne jamais utiliser le taille-haies à portée étendue auprès de lignes électriques.** Le contact avec des lignes électriques ou l'utilisation de l'outil auprès d'elles pourra causer des blessures graves ou bien, provoquer la mort par électrocution.

• **Toujours utiliser le taille-haies à portée étendue avec les deux mains.** Tenir le taille-haies à portée étendue avec les deux mains afin d'éviter une perte de contrôle.

• **Toujours utiliser un casque lors de l'opération de la taille-haies à portée étendue avec une tête de coupe aérienne.** Les débris tombants pourront provoquer des blessures physiques graves.

• **Ne pas utiliser l'outil sur une échelle, un toit ou un support instable.** Une position stable sur une surface ferme permet de mieux contrôler l'outil en cas de situation imprévue.

- Avant de démarrer l'outil, vérifier que le lieu de travail n'ait pas d'objets cachés, tels que les treilles à câbles, les piquets, etc. Frapper un objet solide pourra entraîner une perte de contrôle et provoquer des blessures physiques graves.
  - Activer tous les verrous de réglage avant d'utiliser l'outil chaque fois.
  - Veuillez lire ce manuel, ainsi que tous les manuels et les étiquettes de cet outil et son bloc moteur avant de les utiliser. Ne pas suivre les avertissements et les instructions pourra entraîner des blessures graves. Utiliser exclusivement l'outil selon les instructions de ce manuel. Utiliser uniquement les accessoires recommandés par MILWAUKEE.
  - Toujours porter une protection oculaire, une protection auditive et un casque, ainsi que des vêtements et des chaussures de protection, selon l'opération en question. Porter des pantalons longs, des manches longues, des chaussures de travail et des gants épais. Attacher ou couvrir les cheveux longs. Ne porter ni vêtements amples, ni bijoux. Ne pas porter de shorts, sandales et ne pas travailler pieds nus.
  - Ne laisser personne s'approcher à moins de 15 m (50').
  - **AVERTISSEMENT** Ne pas opérer autour de lignes électriques. L'unité n'a pas été conçue pour doter de la protection contre les chocs électriques au cas de contact avec les lignes électriques. Veuillez consulter les réglementations à propos des distances sécuritaires par rapport à des lignes électriques ; veuillez s'assurer que la position d'opération soit en toute sécurité et sûreté avant son utilisation.
  - Ne pas rallonger l'outil plus qu'une extension d'accessoire. Les extensions d'accessoire supplémentaires rendront l'élagueuse instable et incontrôlable, ce qui pourra entraîner des blessures.
  - Lors de l'utilisation de cet accessoire avec des blocs-piles de majeure capacité, utiliser la bandoulière afin de minimiser la fatigue de l'utilisateur et vous aider à maintenir le contrôle durant l'utilisation.
  - Ne pas opérer l'outil sans avoir premièrement installée la poignée avant. Il faut bien installer la poignée avant durant l'utilisation. Utiliser l'outil à deux mains lorsque vous opérez l'outil, ceci selon les consignes de l'accessoire. Maintenir une prise ferme. L'utilisation à une main pourra causer la perte de contrôle et des lésions graves pourront survenir.
  - Avant de démarrer l'outil, veuillez s'assurer que la lame n'est en contact avec aucun objet. Un moment d'inattention durant l'opération de l'outil peut provoquer l'enchevêtrement de vos vêtements et même votre corps avec la lame.
  - Avant de poser l'outil, utiliser le commutateur pour l'éteindre, en s'assurant que la lame est parvenue à un arrêt complet et après, retirer le bloc-piles.
  - Toujours éteindre l'outil lors de sa transportation d'un espace à un autre. Ne pas amener l'outil avec le doigt mis sur la gâchette. Le démarrage accidentel peut causer des blessures graves.
  - Ne pas immerger dans l'eau ni vaporiser avec un tuyau. Ne pas nettoyer à l'eau sous pression. La pénétration d'eau dans ces outils accroît le risque de choc électrique. Entreposer l'outil à l'intérieur.
  - Ne pas entreposer l'outil électrique auprès ni sur de substances chimiques ni de fertilisants.
  - Toujours éteindre l'outil et après, retirer le bloc-piles avant de changer ou enlever les accessoires entre chaque utilisation ou bien, lors de son entreposage.
  - N'utiliser que les accessoires recommandés. L'utilisation d'autres types d'accessoires pourrait entraîner des situations dangereuses.
  - Entretien soigneusement l'outil. Garder l'outil bien affûté et propre, pour obtenir des performances optimales et réduire les risques d'accident. Suivre les instructions de lubrification et de changement d'accessoires. Suivre les instructions d'affûtage et d'entretien fournies par le fabricant de la lame. Avant de l'entreposer, nettoyer tous les débris et les pièces rognées.
- Autres règles de sécurité**
- Tenir TOUS les autres travailleurs, enfants, badauds et animaux domestiques à distance sécuritaire de la zone de travail.
  - Porter une tenue appropriée- des vêtements bien ajustés. Toujours porter un pantalon long, des manches longues, un bleu de travail, des jeans, des jambières en tissu résistant ou dotés de pièces résistantes aux coupures. Porter des chaussures de sécurité antidérapantes. Porter des gants épais pour assurer une bonne prise et protéger les mains. Ne pas porter de bijoux, shorts, sandales et ne pas travailler pieds nus. Ne pas porter des vêtements amples qui pourraient être happés dans le moteur ou se prendre dans la lame ou les broussailles. Attacher les cheveux longs pour les maintenir au-dessus des épaules. Porter une protection auditive et un casque.
  - Les vêtements de protection lourdes pourront provoquer des épisodes de fatigue dans l'utilisateur, ce qui pourra le faire subir un coup de chaleur. Dans de températures chaudes ou humides, il faut faire le travail pénible en début de la matinée ou à la fin d'après-midi quand les températures sont les plus faibles.
  - Toujours se concentrer sur le travail lors de l'utilisation de cet outil. Faire preuve de bon sens. Ne pas utiliser cet outil en état de fatigue ou sous l'influence de l'alcool, de drogues ou de médicaments.
  - Ne jamais laisser quiconque n'ayant pas reçu des instructions d'utilisation appropriées utiliser l'outil. Cette règle s'applique aux outils de location aussi bien qu'à celles appartenant à des particuliers.
  - Toute lame endommagée doit être remplacée. S'assurer que la lame est correctement installée et solidement assujettie avant chaque utilisation. Ne pas prendre cette précaution peut entraîner des risques de blessures graves.
  - Ne jamais couper de tiges de plus de 25 mm (1") de diamètre. L'outil pourra se coincer et rebondir, ce qui entraînera un risque de blessure.
  - Toujours faire preuve de bons sens et procéder avec prudence lors de l'utilisation d'outils. C'est impossible de prévoir toutes les situations dont le résultat est dangereux. Ne pas utiliser cet outil si vous ne comprenez pas ces instructions d'opération ou si vous pensez que le travail dépasse votre capacité ; veuillez contacter Milwaukee Tool ou un professionnel formé pour recevoir plus d'information ou formation.
  - **AVERTISSEMENT** Certaines poussières générées par les activités de ponçage, de coupe, de rectification, de perçage et d'autres activités de construction contiennent des substances considérées être la cause de malformations congénitales et de troubles de l'appareil reproducteur. Parmi ces substances figurent :
    - le plomb contenu dans les peintures à base de plomb ;
    - la silice cristalline des briques, du ciment et d'autres matériaux de maçonnerie, ainsi que

• l'arsenic et le chrome des sciages traités chimiquement. Les risques encourus par l'opérateur envers ces expositions varient en fonction de la fréquence de ce type de travail. Pour réduire l'exposition à ces substances chimiques, l'opérateur doit: travailler dans une zone bien ventilée et porter l'équipement de sécurité approprié, tel qu'un masque anti-poussière spécialement conçu pour filtrer les particules microscopiques.

# LIRE ET CONSERVER TOUTES LES INSTRUCTIONS POUR UTILISATION FUTURE

## PICTOGRAPHIE



Volts



Courant direct

$n_r$  XXXX  $\text{min}^{-1}$  Coups-minute à vide (SPM)



Symbole d'alerte de sécurité.



Lire le manuel d'utilisation.



Toujours porter une protection oculaire et l'équipement de protection individuelle.



Porter des chaussures de sécurité antidérapantes.



Porter des gants de protection.



Tenir l'outil au moins à 15 m (50') des lignes électriques.



Ne laisser personne s'approcher à moins de 15 m (50').



**▲ DANGER** Éviter que la lame entre en contact durant l'utilisation.



UL Listing Mark pour Canada et États-unis

## SPECIFICATIONS

No de Cat.....	49-16-2719
Bloc moteur .....	2825-20
SPM.....	0 - 3 500
Longueur de la lame.....	508 mm (20")
Capacité de coupe (diamètre).....	25 mm (1")
Lames de rechange.....	No de Cat. 42-26-2719

## DESCRIPCION FUNCIONAL

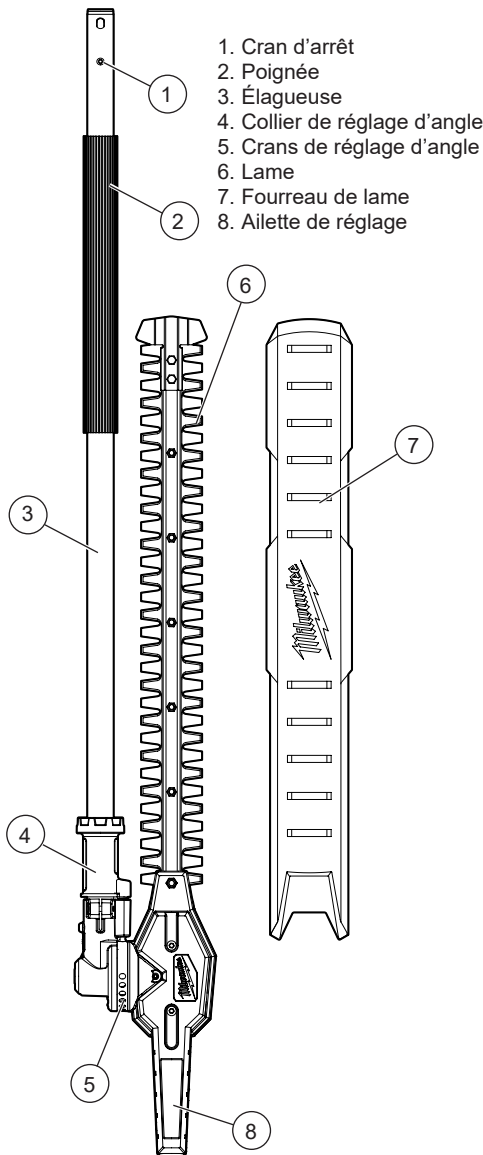

## MONTAGE DE L'OUTIL

**AVERTISSEMENT** Avant de son utilisation, lire le manuel et les étiquettes du bloc moteur. Des consignes importantes à propos de l'utilisation et l'assemblage sont fournies dans le manuel du bloc moteur. Brancher l'accessoire sur le bloc moteur selon les consignes qui se trouvent dans le manuel du bloc moteur.

Toujours retirer le bloc-piles avant de changer ou enlever les accessoires.

### Installation de la bandoulière

(Disponible en tant qu'accessoire)

Lorsque vous utilisez cette pièce jointe avec des blocs-piles de grande capacité, utilisez la sangle d'épaule pour réduire la fatigue de l'utilisateur et aider à maintenir le contrôle de l'outil pendant l'utilisation. Pour **installer** la bandoulière :

1. Retirer le bloc-piles.
2. Convenir le clip de l'élagueuse autour de la poignée latérale et la poignée arrière dans un emplacement confortable durant l'utilisation.
3. Insérer le boulon à travers du clip de l'élagueuse et le biseau de la bandoulière. Visser l'écrou sur le boulon et le serrer fermement.
4. Attacher le clip du mousqueton de la bandoulière dans le biseau.

Pour **porter** la bandoulière :

1. Faire passer le bras droit et la tête en dessous de la bandoulière.
2. Ajuster les clips de la bandoulière pour changer sa longueur à une position convenable et confortable.
3. Glisser la nuquière vers la position appropriée.

Pour **détacher** la bandoulière :

1. Tenir l'outil par la poignée avant avec votre main gauche.
2. Tenir le mousqueton avec la main droite et détacher le clip en appuyant sur la vanne et en le glissant dehors du biseau.

### Système Quik-Lok™ Accessoire d'extension

(Disponible en tant qu'accessoire)

Ne pas rallonger l'outil plus qu'un accessoire d'extension. Les accessoires d'extension supplémentaires rendront l'élagueuse instable et incontrôlable, ce qui pourra entraîner des blessures.

Pour **installer** un accessoire ou une extension :

1. Retirer le bloc-piles.
2. Desserrer la poignée de verrouillage.
3. Glisser l'élagueuse dans le cliquet d'accrochage Quik-Lok™. Le cran d'arrêt sur l'élagueuse doit être alignée avec les fentes sur le cliquet d'accrochage Quik-Lok™.

4. Appuyer sur les parties pour les unir fermement. Tirer sur les élagueuses pour s'assurer qu'elles soient mises d'une façon sécuritaire.
5. Serrer le bouton de verrouillage.

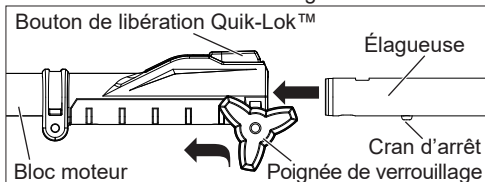

Pour retirer un accessoire ou une extension :

1. Retirer le bloc-piles.
2. Desserrer la poignée de verrouillage.
3. Appuyer sur le bouton de relâchement Quik-Lok™ et tirer des élagueuses pour les séparer.

### Sélection de la vitesse

Lors de l'utilisation de cet accessoire, la seule vitesse recommandée est HAUTE VITESSE. Utiliser le bouton de commande de vitesse pour sélectionner le mode de HAUTE VITESSE.



**AVERTISSEMENT** Toujours retirer le bloc-piles avant de le régler. Vérifier que tous les réglages soient verrouillés en place avant de l'utiliser chaque fois. Ne jamais démarrer l'outil quand la lame est en position d'entreposage.

### Réglage de l'angle de rogneuse

Selon le type de travail, régler l'angle de rogneuse de 90° en 270°.

Pour régler l'angle :

1. Retirer le bloc-piles.
2. Tirer sur le collier de réglage d'angle vers l'arrière, vers la direction où se trouve le bloc moteur.
3. Tenir l'ailette de réglage et faire tourner la tête de coupe à l'angle désiré.
4. Relâcher le collier de réglage.
5. Faire tourner la tête doucement pour s'assurer que la goupille est en contact avec le cran.
6. Quand le travail est terminé, remettre la tête de coupe à sa position d'entreposage et installer le couvercle de la lame.

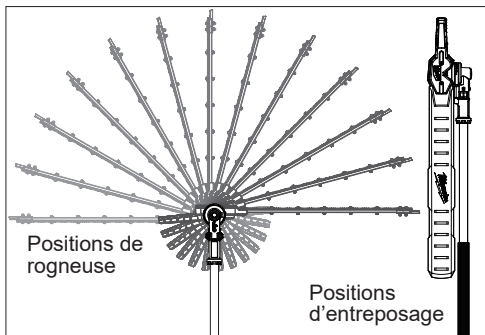

**AVERTISSEMENT** Emporter l'outil par la poignée avant afin d'éviter les démarrages accidentels. La manipulation adéquate de l'outil évitera des blessures. Toujours éteindre l'outil lors de sa transportation d'un espace à un autre. Ne pas amener l'outil avec le doigt mis sur la gâchette. Le démarrage accidentel peut causer des blessures graves.

### Fourreau de lame

Toujours remettre le fourreau de lame avant de passer d'une tâche à une autre, de transporter ou d'entreposer l'outil. **AVERTISSEMENT !** La lame est bien aiguisée. Garder les mains et les parties du corps à l'écart des lames.

1. Retirer le bloc-piles.
2. Glisser le couvercle sur la lame. Peut-être, il sera nécessaire d'utiliser la force pour pousser le fourreau jusqu'à ce qu'il arrive à couvrir la garde avant.
3. Pour l'enlever, tirer du fourreau de lame. Peut-être il sera nécessaire d'utiliser la force pour pousser le fourreau jusqu'à ce qu'il se sépare le cran qui se trouve près de la garde.

**AVERTISSEMENT** Afin de minimiser le risque de blessures, toujours retirer le bloc-piles avant d'effectuer une tâche de lubrification.

### Lubrification des lames

Pour prolonger la vie de coupe, lubrifier les lames du taille-haies avant de l'utiliser, une fois finie la tâche et avant de l'entreposer.

1. Retirer le bloc-piles.
2. Appliquer de l'huile de machine légère le long de tous les deux bords de la lame supérieure.

### MANIEMENT

**DANGER** Ne jamais utiliser l'outil pour couper auprès de lignes électriques ou de sources de courant. Si les lames se prennent dans un cordon ou une ligne électrique, **NE PAS LES TOUCHER ! ELLES PEUVENT ÊTRE SOUS TENSION ET DONC, EXTRÊMEMENT DANGEREUSES.** Continuer de tenir l'outil par la poignée arrière isolée ou la poser à l'écart en prenant les précautions nécessaires. Mettre le circuit électrique de la ligne électrique hors tension ou débrancher le cordon endommagé avant d'essayer de débloquent l'outil. Le contact avec les lames, d'autres parties conductrices de l'outil ou bien, d'autres lignes ou cordons électriques sous tension provoqueront la mort par électrocution, choc électrique ou des blessures physiques graves.



**AVERTISSEMENT** Lire et veiller à bien comprendre toutes les instructions. Le non-respect des instructions ci-dessous peut entraîner un choc électrique, un incendie et/ou des blessures graves.

- Toujours porter de la protection oculaire munie d'écrans latéraux ainsi que de la protection auditive et de tête. Ne pas suivre cette instruction pourrait entraîner des blessures graves si l'appareil projetait des objets dans vos yeux ainsi que des blessures graves.
- Ne pas travailler hors de portée. Ne pas couper si vous tenez l'outil avec la main droite au-dessus de la poitrine. Veuillez s'assurer que vos pieds soient fermes. Écarter les pieds. Repartir vos poids uniformément sur vos deux pieds.
- Ne pas laisser la familiarité avec le produit faire oublier la prudence. Ne pas oublier qu'une fraction de seconde d'inattention peut entraîner des blessures graves.
- Toujours garder la main gauche bien serrée sur la poignée avant et la main droite sur la poignée arrière, de façon à ce que le corps se trouve à gauche du guide-chaîne.
- Ne jamais prendre l'outil avec les bras croisés (la main gauche posée sur la prise arrière et la main droite posée sur la prise avant).
- Ne jamais utiliser l'outil pendant vous êtes sur un arbre, si vous gardez une mauvaise posture, si vous êtes sur une échelle ou une autre surface instable. Vous pouvez bien perdre le contrôle de l'outil, ce qui provoquera des lésions graves.
- Tenir l'outil démarré à toute vitesse pendant toute la durée de la coupe.
- Laisser les lames faire la coupe pour vous. N'exercer que de pression minimale. Ne pas appuyer sur l'outil à la fin d'une coupe.
- Lorsque l'outil n'est pas utilisé, retirer la pile.
- Ne pas utiliser aucuns accessoires non recommandés par le fabricant. L'utilisation de pièces et accessoires non recommandés peut entraîner des blessures graves.
- Porter des gants antidérapants pour assurer une prise et une protection maximum.
- Ne pas opérer l'outil sans avoir premièrement installée la poignée avant. Il faut bien installer la poignée avant pour l'utilisation. L'utilisation à une main pourra causer la perte de contrôle et des lésions graves pourront survenir.
- Toujours garder les deux mains sur les poignées de l'outil. Ne pas retirer les branchettes bloquées ou de les tenir lorsque les lames sont en mouvement.
- Déblayer le lieu de travail avant chaque utilisation. Retirer tous les objets tels que les cordons, éclairages, fils ou cordes qui peuvent s'emmêler dans la lame.
- Ne jamais tenter de verrouiller la gâchette dans la position de démarrage.

## Rogneuse

1. Régler l'angle désiré pour la tâche de rogneuse.
2. Retirer le protège-lame. **AVERTISSEMENT !** Toujours retirer le fourreau avant de toute utilisation.
3. Insérer le bloc-piles.
4. Tenir les poignées arrière et la gâchette fermement. **AVERTISSEMENT !** La lame est bien aiguisée. Garder les mains et les parties du corps à l'écart des lames.
5. Pour **démarrer** l'outil, tirer sur le levier de verrouillage et appuyer sur la gâchette.
6. Laisser l'outil atteindre sa vitesse maximale avant d'entamer la pièce.
7. Pour **changer** la vitesse, augmenter ou réduire la pression exercée sur la gâchette. Plus la gâchette est enfoncée, plus la vitesse est grande, jusqu'à la vitesse maximale réglée sur le bouton de commande de vitesse.
8. Pour **arrêter** l'outil, relâcher la gâchette. S'assurer que l'outil est complètement arrêté avant de le déposer.

### Conseils de coupe

- C'est possible de tenir l'outil vers des directions différentes selon le type de prise utilisé. Tenir la main droite sur la poignée de la gâchette et prendre l'outil soit par la poignée avant ou bien, la poignée de l'élagueuse avec la main gauche. Pour augmenter le contrôle, tenez toujours l'outil à l'aide de la poignée à main lors de l'utilisation de l'extension de fixation.
- Faire un mouvement va-et-vient, se bougeant en bas tout au long du travail.
- Déplacer l'outil moins rapidement lors que vous coupez de branches plus épaisses. Ne pas forcer l'outil. La lame se ralentira et pourra se coincer.
- Ne pas couper de branches dont le diamètre est plus que 25 mm (1"). Utiliser une scie alternative Sawzall® ou Hackzall® avec une lame d'élagueuse pour couper des branches plus épaisses.
- Si les lames se prennent, arrêter l'outil et retirer le bloc de batteries. **AVERTISSEMENT !** Retirer les débris des lames avec prudence.
- Pour faire des coupes droites, étirer une corde tout au long du lieu de travail juste en dessous de la hauteur de coupe désirée. Utiliser la corde comme un guide lors du travail de coupure. Tenir l'outil en un angle de 0° à 10° lorsque vous coupez un sommet plat.
- Ne pas rogner d'arbres se trouvant à proximité de lignes électriques ou de bâtiments. Ce type de travail doit être confié à des professionnels.
- Ne couper que lorsque la visibilité et la lumière permettent de voir clairement.
- Vérifier que le lieu de travail soit dépourvu des dangers tels que les abeilles, les rongeurs, les serpents, etc. qui pourraient bien habiter dans les arbustes.

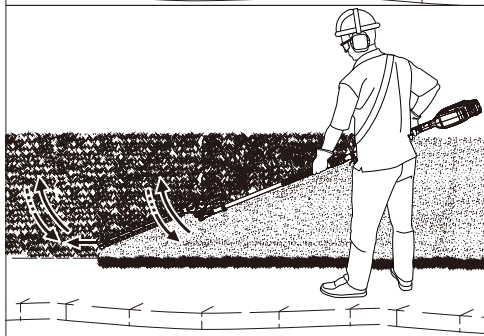
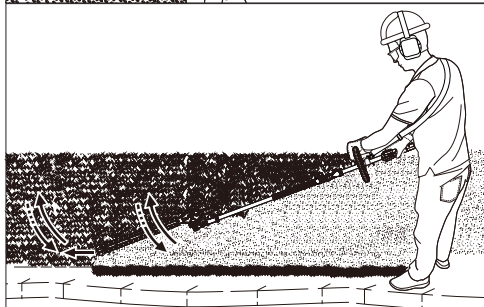
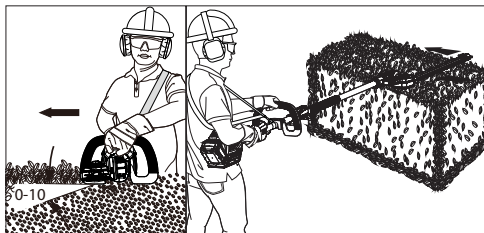

**AVERTISSEMENT** Pour minimiser les risques de blessures corporelles, débranchez le chargeur et retirez la batterie du chargeur ou de l'outil avant d'y effectuer des travaux d'entretien. Ne démontez jamais l'outil, la batterie ou le chargeur. Pour toute réparation, consultez un centre de service MILWAUKEE accrédité.

### Entretien de l'outil

Gardez l'outil en bon état en adoptant un programme d'entretien ponctuel. Inspectez votre outil pour des questions telles que le bruit excessif, de grippage des pièces mobiles, de pièces cassées ou toute autre condition qui peut affecter le fonctionnement de l'outil. Retournez votre outil à un centre de service MILWAUKEE accrédité pour obtenir le service. Après une période pouvant aller de 6 mois à un an, selon l'usage, retournez votre outil à un centre de service MILWAUKEE accrédité pour d'inspection.

Si l'outil ne démarre pas ou ne fonctionne pas à pleine puissance alors qu'il est branché sur une batterie complètement chargée, nettoyez les points de contact entre la batterie et l'outil. Si l'outil ne fonctionne toujours pas correctement, renvoyez l'outil, le chargeur et la batterie à un centre de service MILWAUKEE accrédité.

### Affûtage de la lame

1. Arrêter l'outil de sorte que les dents apparaissent dans une position décalée (voir photo).
2. Retirer le bloc-piles de l'outil.
3. Fixer la lame dans un étau et limer la surface de coupe exposée de chaque dent de lame à l'aide d'une lime. Ne pas changer l'angle de coupe des dents.
4. Pour affûter l'autre côté des dents, redémarrer l'outil afin de déplacer les dents dans la position opposée. Retirer le bloc-piles avant de refixer dans l'étau.

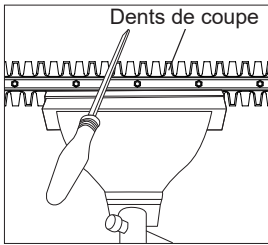

**AVERTISSEMENT** Pour minimiser les risques de blessures ou de dommages à l'outil, n'immergez jamais l'outil, la batterie ou le chargeur et ne laissez pas de liquide s'y infiltrer.

### Nettoyage

Débarassez les événements des débris et de la poussière. Gardez les poignées propres, à sec et exemptes d'huile ou de graisse. Le nettoyage doit se faire avec un linge humide et un savon doux. Certains nettoyants tels l'essence, la térébenthine, les diluants à laque ou à peinture, les solvants chlorés, l'ammoniaque et les détergents d'usage domestique qui en contiennent pourraient détériorer le plastique et l'isolation des pièces. Ne laissez jamais de solvants inflammables ou combustibles auprès des outils.

### Réparations

Pour les réparations, retournez outil, batterie et chargeur en entier au centre-service le plus près.

**AVERTISSEMENT** L'utilisation d'autres accessoires que ceux qui sont spécifiquement recommandés pour cet outil peut comporter des risques.

Pour une liste complète des accessoires, visiter le site internet [www.milwaukeeetool.com](http://www.milwaukeeetool.com) ou contactez un distributeur.

### SERVICE - CANADA

Milwaukee Tool (Canada) Ltd

1.800.268.4015

Monday-Friday, 7:00 AM - 4:30 PM CST

[www.milwaukeeetool.ca](http://www.milwaukeeetool.ca)

### GARANTIE LIMITÉE - AUX ÉTATS-UNIS ET AU CANADA

Chaque équipement électrique d'extérieur\* de MILWAUKEE (voir exceptions ci-dessous) est garanti à l'acheteur d'origine uniquement pour être exempt de vices de matériaux et de fabrication. Sous réserve de certaines exceptions, MILWAUKEE réparera ou remplacera toute pièce d'un équipement électrique d'extérieur qui, après examen par MILWAUKEE, s'est avéré être affecté d'un vice de matériau ou de fabrication et ce pendant une période de trois (3) ans à compter de la date d'achat, sauf indication contraire. Retourner l'équipement électrique d'extérieur, à un centre de réparations en usine MILWAUKEE ou à un poste d'entretien agréé MILWAUKEE, en port préparé et assuré. Une copie de la preuve d'achat doit être présentée avec le produit retourné. Cette garantie ne couvre pas les dommages que MILWAUKEE détermine être causés par des réparations ou des tentatives de réparation par quiconque autre que le personnel agréé par MILWAUKEE, ou par des utilisations incorrectes, des altérations, des utilisations abusives, une usure normale, une carence d'entretien ou des accidents.

Usure normale : Plusieurs équipements électriques d'extérieur nécessitent un remplacement et un entretien périodique de leurs pièces pour un meilleur rendement. Cette garantie ne couvre pas la réparation des pièces due à l'utilisation normale de l'outil, y compris, mais sans s'y limiter, la tête de coupe, la bobine, les fils de coupe, les lames, les fils, les chaînes, les tubes de soufflage, les joints toriques, et les joints.

\*Cette garantie ne s'applique pas aux blocs-piles sans fil ou au produit résiné. Il existe des garanties séparées distinctes pour ces produits. MILWAUKEE n'assume aucun frais de transport ou de main d'œuvre liés à l'inspection et à la vérification des équipements électriques d'extérieur qui, de l'avis de MILWAUKEE, ne donnent pas droit à une réclamation au titre de la garantie. Pour être admissible, une réclamation au titre de la garantie doit être justifiée par un vice du matériau ou de fabrication découvert par MILWAUKEE.

L'ACCEPTATION DES RECOURS EXCLUSIFS DE RÉPARATION ET DE REMPLACEMENT DÉCRITS DANS LES PRÉSENTS EST UNE CONDITION DU CONTRAT D'ACHAT DE TOUT PRODUIT MILWAUKEE. SI VOUS N'ACCEPTÉZ PAS CETTE CONDITION, VOUS NE DEVEZ PAS ACHETER LE PRODUIT. EN AUCUN CAS, MILWAUKEE NE SAURAIT ÊTRE RESPONSABLE DE TOUT DOMMAGE ACCESSOIRE, SPECIAL OU INDIRECT, DE DOMMAGES-INTÉRÊTS PUNITIFS OU DE TOUTE DÉPENSE, D'HONORAIRES D'AVOCATS, DE FRAIS, DE PERTE OU DE DÉLAIS ACCESSOIRES À TOUT DOMMAGE, DÉFAILLANCE OU DÉFAUT DE TOUT PRODUIT, Y COMPRIS NOTAMMENT LES PERTES DE PROFIT. CERTAINS ÉTATS ET PROVINCES NE PERMETTANT L'EXCLUSION OU LA LIMITATION DES DOMMAGES DIRECTS OU INDIRECTS, LES RESTRICTIONS CI-DESSUS PEUVENT NE PAS ÊTRE APPLICABLES. CETTE GARANTIE EST EXCLUSIVE ET REMPLACE TOUTE AUTRE GARANTIE EXPRESSE, QU'ELLE SOIT VERBALE OU ÉCRITE, DANS LA MESURE PERMISE PAR LA LOI. MILWAUKEE RENONCE À TOUTE GARANTIE IMPLICITE, Y COMPRIS, MAIS SANS S'Y LIMITER, TOUTE GARANTIE IMPLICITE DE QUALITÉ MARCHANDE OU D'ADAPTATION À UNE UTILISATION OU À UNE FIN PARTICULIÈRE. DANS LA MESURE OU UNE TELLE STIPULATION D'EXONÉRATION N'EST PAS PERMISE PAR LA LOI, LA DURÉE DE CES GARANTIES IMPLICITES EST LIMITÉE À LA PÉRIODE APPLICABLE DE LA GARANTIE EXPRESSE, TEL QUE CELA EST DÉCRIT PRÉCÉDEMMENT. CERTAINS ÉTATS ET PROVINCES NE PERMETTANT PAS DE LIMITATION DE DURÉE DES GARANTIES IMPLICITES, LES RESTRICTIONS CI-DESSUS PEUVENT DONC NE PAS VOUS ÊTRE APPLICABLES. LA PRÉSENTE VOUS CONFÈRE DES DROITS LÉGAUX PARTICULIERS: VOUS BÉNÉFICIEZ ÉGALEMENT D'AUTRES DROITS QUI VARIENT D'UN ÉTAT À UN AUTRE. Cette garantie s'applique aux produits vendus aux États-Unis et au Canada uniquement.



Veillez consulter la rubrique Centre SAV Milwaukee, dans la section Pièces et Services du site Web de MILWAUKEE, à l'adresse [www.milwaukeeool.com](http://www.milwaukeeool.com), ou composer le 1-800-SAWDUST (1-800-729-3878) afin de trouver le centre de service de votre région le plus proche pour l'entretien, sous garantie ou non, de votre outil électrique Milwaukee.

## SEGURIDAD ELÉCTRICA

- **Los enchufes de la herramienta eléctrica deben coincidir con el tomacorriente. Nunca modifique el enchufe de ninguna manera. No utilice adaptadores de enchufe con herramientas eléctricas aterrizadas.** Los enchufes y tomacorrientes correspondientes sin modificar reducirán el riesgo de descarga eléctrica.
- **Evite el contacto corporal con superficies aterrizadas, tales como tuberías, radiadores, estufas y refrigeradores.** Existe un riesgo mayor de descarga eléctrica si su cuerpo está aterrizado.
- **No exponga las herramientas eléctricas a la lluvia ni a condiciones húmedas.** Si se introduce agua en una herramienta eléctrica, aumentará el riesgo de descarga eléctrica.
- **No maltrate el cable. Nunca utilice el cable para cargar, jalar o desconectar la herramienta eléctrica. Mantenga el cable alejado del calor, el aceite, los bordes afilados o las partes en movimiento.** Los cables dañados o enredados aumentan el riesgo de descarga eléctrica.
- **Al utilizar una herramienta eléctrica en exteriores, utilice una extensión adecuada para uso en exteriores.** El uso de una extensión adecuada para el uso en exteriores disminuye el riesgo de descarga eléctrica.
- **Si es inevitable utilizar una herramienta eléctrica en un lugar húmedo, utilice un alimentador de corriente protegido con un interruptor de circuito por falla de conexión a tierra (GFCI).** El uso de un GFCI reduce el riesgo de descarga eléctrica.

## GARANTIE LIMITÉE – MEXIQUE, AMÉRIQUE CENTRALE ET CARAIBES

TECHTRONIC INDUSTRIES' garantit le produit pendant 3 ans à partir de la date d'achat d'origine.

Le présent bon de garantie couvre tous les vices de matériau et de fabrication que peut afficher ce produit.

Pour assurer la validité de la présente garantie, veuillez présenter ce bon de garantie, estampillé du sceau du distributeur ou du magasin où le produit a été acheté, au centre de réparations agréé. Si le bon de garantie n'a pas été estampillé, veuillez fournir la preuve d'achat d'origine au centre de réparations agréé.

Pour un entretien des pièces, des accessoires ou des composants, composer sans frais le 1-800-030-7777 afin d'obtenir les coordonnées du centre de réparations agréé le plus près

### Procédure pour assurer la validité de la garantie

Présenter le produit au centre de réparations agréé, accompagné du bon de garantie estampillé du sceau du distributeur ou du magasin où le produit a été acheté. Toute pièce défectueuse ou tout composant défectueux sera remplacé(e) sans frais. Milwaukee assume tous les frais de transport liés à ce processus de garantie.

### Exceptions

Cette garantie ne s'applique pas dans les situations suivantes :

- a) Si le produit a été utilisé pour une fin autre que celle indiquée dans le guide de l'utilisateur final ou le manuel d'instructions.
- b) Si les conditions d'utilisations ne sont pas habituelles.
- c) Si le produit a été modifié ou réparé par une personne non autorisée par TECHTRONIC INDUSTRIES.

**Remarque :** Si le cordon électrique est endommagé, il doit être remplacé par un centre de réparations agréé pour éviter les risques d'électrocution.

### CENTRE DE RÉPARATIONS ET DE SERVICE

Composer le 01 (800) 030-7777

### IMPORTÉ ET COMMERCIALISÉ PAR

TECHTRONIC INDUSTRIES, MEXIQUE, SA DE CV

Av Prentiss Masarik #29 piso 7, Col. Polanco V Sección

CP 11560, Deleg. Miguel Hidalgo, CDMX

## SEGURIDAD PERSONAL

- **Manténgase alerta, atento a lo que está haciendo y utilice el sentido común al utilizar una herramienta eléctrica. No utilice una herramienta eléctrica mientras está cansado o bajo la influencia de drogas, alcohol o medicamentos.** Un momento de distracción al utilizar herramientas eléctricas puede ocasionar lesiones personales graves.
- **Utilice equipo de protección personal. Siempre use protección para los ojos.** El equipo de protección, tal como una máscara contra polvo, calzado antideslizante, casco o protección auditiva, utilizado para condiciones adecuadas disminuirá las lesiones personales.
- **Evite el arranque accidental. Asegúrese de que el interruptor esté en la posición de apagado antes de conectarlo a una fuente de poder y/o batería, levantar o trasladar la herramienta.** Trasladar herramientas con el dedo en el interruptor o energizar herramientas eléctricas que tienen el interruptor encendido propicia accidentes.
- **Retire cualquier llave de ajuste antes de entender la herramienta.** Una llave que se deje insertada en una parte giratoria de la herramienta eléctrica puede ocasionar lesiones personales.
- **No estire el cuerpo demasiado. Mantenga un buen contacto entre los pies y el suelo y mantenga el equilibrio en todo momento.** Esto permite un mejor control de la herramienta eléctrica en situaciones inesperadas.
- **Vístase adecuadamente. No utilice ropa o joyería holgada. Mantenga el cabello y la ropa alejados de las partes móviles.** La ropa holgada, las alhajas o el cabello largo pueden quedarse atrapados en las partes móviles.
- **Si se proporcionan dispositivos para la conexión de instalaciones de extracción y recolección de polvo, cerciórese de que estén conectados y se utilicen correctamente.** El uso de dispositivos recolectores de polvo puede disminuir los riesgos relacionados con el polvo.
- **No permita que la familiaridad por el uso frecuente de las herramientas lo hagan sentirse seguro e ignoren los principios de seguridad de las herramientas.** Un descuido puede provocar lesiones graves en una fracción de segundo.

## ADVERTENCIAS DE SEGURIDAD GENERALES PARA LA HERRAMIENTA ELÉCTRICA

**▲ ADVERTENCIA** Lea todas las advertencias de seguridad, instrucciones, ilustraciones y especificaciones con esta herramienta eléctrica. Si no sigue todas las advertencias e instrucciones, se pueden provocar una descarga eléctrica, un incendio o lesiones graves. **Guarde todas las advertencias e instrucciones para consultarlas en el futuro.** El término "herramienta eléctrica" en todas las advertencias incluidas más abajo se refiere a su herramienta operada por conexión (cable) a la red eléctrica o por medio de una batería (inalámbrica).

## SEGURIDAD EN EL ÁREA DE TRABAJO

- **Mantenga el área de trabajo limpia y bien iluminada.** Las áreas desordenadas u oscuras son propicias para los accidentes.
- **No utilice herramientas eléctricas en atmósferas explosivas, tales como en presencia de líquidos, gases o polvos inflamables.** Las herramientas eléctricas generan chispas que pueden encender el polvo o los vapores.
- **Mantenga a los niños y a los espectadores alejados mientras utiliza una herramienta eléctrica.** Las distracciones pueden ocasionar la pérdida de control.

## USO Y CUIDADO DE LAS HERRAMIENTAS ELÉCTRICAS

- **No fuerce la herramienta eléctrica. Utilice la herramienta eléctrica correcta para su aplicación.** La herramienta eléctrica correcta realizará el trabajo mejor y con mayor seguridad a la velocidad para la que fue diseñada.
- **No utilice la herramienta eléctrica si el interruptor no la enciende y la apaga.** Cualquier herramienta eléctrica que no pueda controlarse con el interruptor es peligrosa y debe repararse.
- **Desconecte el enchufe de la fuente de energía y/o quite la batería de la herramienta eléctrica, si es posible, antes de realizar cualquier ajuste, cambiar accesorios o almacenar las herramientas eléctricas.** Tales medidas preventivas de seguridad disminuyen el riesgo de que la herramienta eléctrica se encienda accidentalmente.
- **Almacene las herramientas eléctricas que no se estén utilizando fuera del alcance de los niños y no permita que personas que no estén familiarizadas con la herramienta eléctrica o con estas instrucciones la utilicen.** Las herramientas eléctricas son peligrosas en manos de usuarios sin capacitación.
- **Dé mantenimiento a las herramientas eléctricas y accesorios.** Verifique que no haya desalineación, amarre de partes móviles, partes rotas o alguna otra condición que pueda afectar el funcionamiento de la herramienta eléctrica. Si se daña, asegúrese de que la herramienta eléctrica sea reparada antes de que se utilice. Muchos accidentes son ocasionados por herramientas eléctricas con mantenimiento deficiente.
- **Mantenga las herramientas de corte afiladas y limpias.** Las herramientas de corte correctamente mantenidas con bordes de corte afilados son menos propensas a atorarse y son más fáciles de controlar.
- **Utilice la herramienta eléctrica, los accesorios y las puntas, etc. de acuerdo con estas instrucciones, tomando en cuenta las condiciones de trabajo y el trabajo a realizar.** El uso de la herramienta eléctrica para operaciones diferentes a las previstas podría generar una situación peligrosa.
- **Mantenga las empuñaduras y fias superficies de sujeción secas, limpias y libres de aceite y grasa.** Las empuñaduras y superficies de sujeción resbalosas no permiten el manejo y control seguros de la herramienta en situaciones inesperadas.

## USO Y CUIDADO DE LAS HERRAMIENTAS CON BATERÍA

- **Recargue únicamente con el cargador especificado por el fabricante.** Un cargador que es adecuado para un tipo de batería puede crear un riesgo de incendio si se utiliza con otra batería.
- **Utilice las herramientas eléctricas únicamente con baterías específicamente diseñadas.** El uso de cualquier otra batería puede producir un riesgo de lesiones e incendio.
- **Cuando la batería no esté en uso, manténgala alejada de otros objetos metálicos como sujetapapeles, monedas, llaves, clavos, tornillos u otros objetos metálicos pequeños que puedan formar una conexión de una terminal a otra.** Crear un corto entre las terminales de la batería puede ocasionar quemaduras o un incendio.
- **Bajo condiciones de maltrato, el líquido puede ser expulsado de la batería, evite el contacto. En caso de contacto accidental, lave con agua.** Si el líquido entra en contacto con los ojos, busque además ayuda médica. El líquido expulsado de la batería puede causar irritación o quemaduras.
- **No use una batería o herramienta que se haya dañado o modificado.** Las baterías dañadas o modificadas

pueden mostrar un comportamiento impredecible, causando incendios, explosión o riesgo de lesión.

- **No ponga una batería o herramienta al fuego o a temperatura excesiva.** La exposición a fuego o temperatura a más de 130° C (265° F) puede causar explosiones.
- **Siga todas las instrucciones de carga y no cargue la batería o la herramienta fuera del rango de temperatura especificado en las instrucciones.** La carga incorrecta o a temperaturas fuera del rango especificado puede dañar la batería y aumentar el riesgo de incendio.

## MANTENIMIENTO

- **Lleve su herramienta eléctrica a servicio con un técnico calificado que use únicamente piezas de reemplazo idénticas.** Esto asegurará que la seguridad de la herramienta eléctrica se mantenga.
- **Nunca dé servicio a baterías dañadas.** Únicamente el fabricante o proveedores de servicio autorizados deben dar servicio a las baterías.

## REGLAS ESPECIFICAS DE SEGURIDAD PARA CORTADORAS DE SETOS

Advertencias de seguridad de la podadora de arbustos:

- **Mantenga todas las partes del cuerpo alejadas de la hoja. No retire el material cortado ni sostenga el material que va a cortarse cuando las hojas estén en movimiento.** Las hojas continúan moviéndose después de que se apaga el interruptor. Un momento de su distracción al operar la podadora de arbustos puede causar lesiones personales graves.
- **Cargue la podadora de arbustos por el mango con la hoja detenida y cuidando de que no opere ningún interruptor eléctrico.** La carga adecuada de la podadora de arbustos disminuirá el riesgo de encendido involuntario que cause lesiones personales por las hojas.
- **Cuando transporte o almacene la podadora de arbustos, siempre coloque la cubierta de la hoja.** El manejo adecuado de la podadora de arbustos disminuirá el riesgo de encendido involuntario que resulte en lesiones personales por las hojas.
- **Al liberar material atascado o darle mantenimiento a la unidad, asegúrese de que todos los interruptores eléctricos estén apagados y la batería sea extraída o esté desconectada.** La operación inesperada de la podadora de arbustos mientras retira material atascado o le da servicio puede provocar lesiones personales graves.
- **Sostenga la podadora de arbustos únicamente de las superficies de empuñadura aisladas, ya que la hoja puede entrar en contacto con cableado oculto.** Las hojas que entren en contacto con un cable que conduzca electricidad pueden hacer que las partes metálicas de la podadora de arbustos se electrifiquen y podrían ocasionar una descarga eléctrica al operador.
- **Mantenga todos los cables eléctricos alejados del área de corte.** Los cables eléctricos pueden estar ocultos en arbustos y la hoja puede cortarlos accidentalmente.
- **No utilice la podadora de arbustos en malas condiciones del clima, particularmente cuando exista el riesgo de relámpagos.** Esto disminuye el riesgo de que sea golpeado por un rayo.
- **Para reducir el riesgo de electrocución, nunca utilice la podadora de arbustos de alcance extendido cerca de ninguna línea eléctrica.** El contacto con, o uso cerca de las líneas eléctricas puede causar lesiones graves o choque eléctrico que puede causar la muerte.
- **Siempre utilice las dos manos cuando opere la podadora de arbustos de alcance extendido.** Sos-

tenga la podadora de arbustos de alcance extendido con ambas manos para evitar la pérdida de control.

• **Siempre utilice protección para la cabeza cuando opere la podadora de arbustos de alcance extendido en superficies elevadas.** La basura que caiga puede causar en una lesión grave.

• **No utilice la herramienta mientras está en una escalera, techo o soporte inestable.** Un apoyo estable en una superficie sólida permite un mejor control de la herramienta en situaciones inesperadas.

• **Antes de encender la herramienta, revise que el área no tenga objetos ocultos, como cercas de alambre, postes, etc.** Golpear un objeto sólido podría causar la pérdida de control y lesiones personales graves.

• **Bloquee todos los accesorios antes de utilizarlos.**

• **Antes de utilizar, lea este manual, y todos los manuales y etiquetas de esta herramienta y su cabezal eléctrico. No seguir las advertencias e instrucciones puede producir lesiones graves. Utilice la herramienta únicamente como se describe en este manual. Utilice únicamente accesorios recomendados por MILWAUKEE.**

• **Siempre utilice protección para los ojos, oídos, cabeza, y ropa y calzado protector, de acuerdo con la operación que se realizará. Utilice pantalones largos y pesados, mangas largas, botas y guantes. Contenga el pelo largo. No utilice ropa o joyería holgada. No utilice pantalones cortos, sandalias ni opere descalzo.**

• **Mantenga a la gente alrededor a una distancia de por lo menos 15 m (50') durante el uso.**

• **⚠ ADVERTENCIA** No opere cerca de líneas eléctricas. La unidad no se ha diseñado para proteger del choque eléctrico en caso de contacto con las líneas eléctricas. Consulte las normas locales de distancias seguras de las líneas eléctricas y asegúrese de que la posición operativa esté segura y protegida antes de utilizarse.

• **No extienda la herramienta más allá de una extensión del accesorio.** Colocar extensiones del accesorio adicionales harán que el tubo no sea estable y será difícil de controlar, lo que podría causar en lesiones.

• **Al usar este accesorio con baterías de mayor capacidad, utilice la correa de hombros para reducir la fatiga del usuario y ayudar a mantener el control de la herramienta durante el uso.**

• **No opere la herramienta sin el mango delantero en su sitio.** El mango delantero debe estar sujetado correctamente durante el uso. Use ambas manos al operar la herramienta, según las instrucciones del accesorio. Sostenga con firmeza. Usar una mano puede causar la pérdida de control y provocará lesiones graves.

• **Antes de encender la herramienta, asegúrese de que la hoja no tenga contacto con nada.** Un momento de distracción durante la operación puede provocar que la vestimenta o el cuerpo se enrede en la hoja.

• **Antes de dejar la herramienta, apague el interruptor, asegúrese de que la hoja se haya detenido y extraiga la batería.**

• **Siempre apague la herramienta entre cortes o al transportarla de una ubicación a otra.** No cargue la herramienta con el dedo en el gatillo. El encendido accidental puede causar lesiones graves personales.

• **No sumerja en agua o salpique con una manguera. No limpie con una limpiadora a presión.** El agua que entre a la herramienta eléctrica aumentará el riesgo de choque eléctrico. Guarde la herramienta en el interior.

• **No almacene la herramienta eléctrica en, o cerca de fertilizantes o químicos.**

• **Siempre apague la herramienta y luego retire la batería antes de cambiar o retirar los accesorios, o al almacenar la herramienta.**

• **Utilice únicamente los accesorios recomendados. Puede ser peligroso utilizar otros.**

• **Conservar la unidad con cuidado.** Mantenga el borde de corte afilado y limpio para tener el mejor desempeño y reducir el riesgo de lesiones. Siga las instrucciones para lubricar y cambiar accesorios. Siga las instrucciones de afilado y mantenimiento de la hoja. Limpie las partículas podadas y basura antes de almacenar.

#### Otras reglas de seguridad

• **Mantenga a TODOS los niños, personas alrededor, visitantes y animales alejados del área de trabajo mientras enciende o corta con la herramienta.**

• **Vístase adecuadamente. Utilice ropa que esté ajustada a su cuerpo.** Siempre utilice pantalones largos y pesados, mangas largas, overoles, pantalones de mezclilla o chaparreras hechos de material resistente a cortes, o los que contengan insertos resistentes a cortes. Utilice calzado antiderrapante de seguridad. Utilice guantes antiderrapantes de uso rudo para mejorar su agarre y proteger sus manos. No utilice joyería, pantalones cortos, sandalias ni opere descalzo. No utilice ropa holgada que pudiera acercarse al motor, o enredarse en la hoja o maleza pequeña. Recoja el pelo para que esté arriba de los hombros. Utilice protección auditiva y para la cabeza.

• **La ropa protectora pesada puede aumentar la fatiga del operador, que podría provocar una insolación.** Durante el clima caluroso y húmedo, el trabajo pesado debe programarse en horario muy temprano por la mañana o en la tarde cuando las temperaturas son más frescas.

• **Siempre sea consciente de lo que hace cuando utiliza la herramienta. Tenga sentido común.** No opere la herramienta mientras está cansado, enfermo o bajo la influencia de drogas, alcohol o medicamentos.

• **Nunca le permita a nadie utilizar su herramienta si no ha recibido las instrucciones adecuadas sobre su uso correcto.** Esto aplica a las herramientas rentadas y privadas.

• **Reemplace la hoja que se haya dañado. Siempre asegúrese de que la hoja esté instalada correctamente y bien sujeta antes de cada uso. No hacerlo podría producir lesiones graves.**

• **Nunca corte ningún material con un diámetro mayor a 25 mm (1").** La herramienta puede atascarse o dar un contragolpe, causando un riesgo de lesión.

• **Válgase siempre de su sentido común y sea cuidadoso cuando utilice herramientas.** No es posible anticipar todas las situaciones que podrían tener un desenlace peligroso. No utilice esta herramienta si no entiende estas instrucciones de uso o si considera que el trabajo a realizar supera sus capacidades, comuníquese con Milwaukee Tool o con un profesional capacitado para recibir capacitación o información adicional.

• **Conservar las etiquetas y las placas nominales.** Contienen información importante. Si son ilegibles o no están presentes, comuníquese con un centro de servicio MILWAUKEE para obtener un reemplazo gratuito.

• **⚠ ADVERTENCIA** Algunos polvos generados por el lijado eléctrico, aserrado, pulido, taladrado y otras actividades de construcción contienen químicos identificados como causantes de cáncer, defectos congénitos u otros daños reproductivos. Algunos ejemplos de estos químicos son:

- plomo de pintura basada en plomo
- dióxido de silicio de los ladrillos y el cemento y otros productos de albañilería y

•arsénico y cromo de madera con tratamiento químico. Su riesgo por estas exposiciones varía, dependiendo de la frecuencia con que realice este tipo de trabajo. Para reducir su exposición a estos químicos: trabaje en un área bien ventilada y trabaje con equipo de seguridad aprobado, como mascarillas protectoras contra polvo especialmente diseñadas para filtrar partículas microscópicas.

## DESCRIPCION FUNCIONAL

# LEA Y GUARDE ESTAS INSTRUCCIONES PARA USO FUTURO

## SIMBOLOGÍA



Volts



Corriente continua

$n_r$  XXXX  $\text{min}^{-1}$  Carreras por minuto sin carga (SPM)



Símbolo de alerta de seguridad.



Lea el manual del operador.



Siempre utilice protectores de ojos y equipo protector personal correcto.



Utilice calzado antiderrapante de seguridad.



Utilice guantes protectores.



Mantenga la herramienta al menos 15 m (50') alejada de las líneas de corriente eléctrica.



Mantenga a la gente alrededor a una distancia de por lo menos 15 m (50') durante el uso.



**⚠ PELIGRO** Evite el contacto con la hoja durante el uso.



UL Listing Mark para Canadá y Estados Unidos

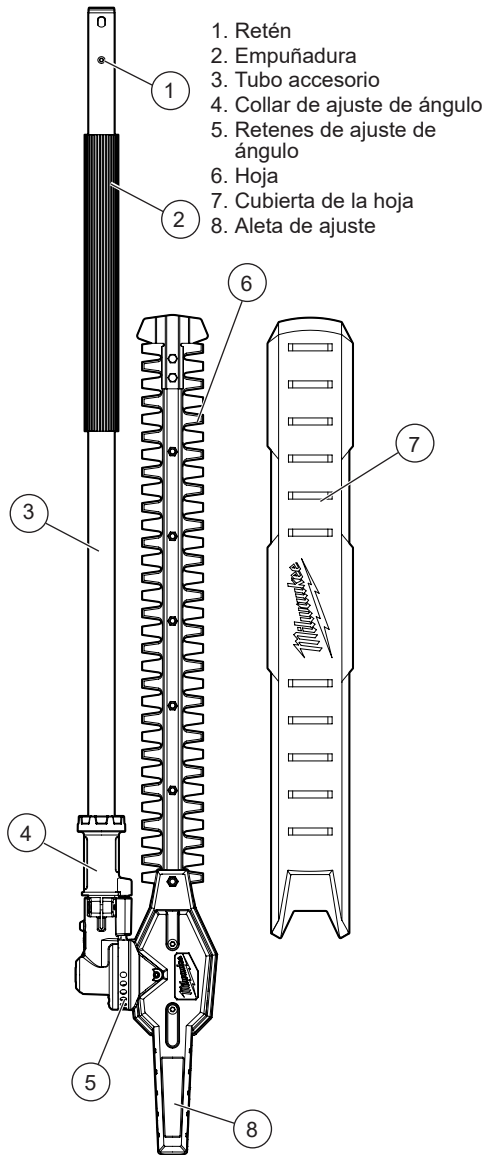

## ESPECIFICACIONES

Cat. No. ....	<b>49-16-2719</b>
Cabezal eléctrico .....	2825-20
SPM .....	0 - 3 500
Longitud de la hoja .....	508 mm (20")
Capacidad de corte (diámetro) .....	25 mm (1")
Hojas de reemplazo .....	Cat. No. 42-26-2719

## ENSAMBLAJE

**⚠ ADVERTENCIA** Antes de utilizar, lea el manual y las etiquetas del cabezal eléctrico. Se proveen instrucciones importantes de ensamblado y uso en el manual del cabezal eléctrico. Conecte el accesorio al cabezal eléctrico según el manual del cabezal eléctrico. Siempre retire la batería antes de cambiar o retirar los accesorios.

### Abrochar la correa de hombros

(Disponible como accesorio)

Cuando utilice este accesorio con paquetes de baterías de mayor capacidad, utilice la correa para el hombro para reducir la fatiga del usuario y ayude a mantener el control de la herramienta durante el uso.

Para **instalar** la correa:

1. Extraiga la batería.
2. Ajuste el broche del tubo alrededor del tubo con cabezal eléctrico entre el mango delantero y el mango trasero en un lugar cómodo durante el uso.
3. Inserte el perno por el broche del tubo y el bisel de la correa. Enrosque la tuerca en el perno y apriete bien.
4. Abroche el mosquetón de la correa al bisel.

Para **usar** la correa:

1. Pase el brazo derecho y la cabeza por la correa.
2. Ajuste los broches de la correa para cambiar la longitud y que esté cómoda.
3. Deslice la almohadilla del cuello a la posición apropiada.

Para **desabrochar** la correa:

1. Sostenga la herramienta por el mango delantero con la mano izquierda.
2. Tome el mosquetón con la mano derecha y desabroche empujando la compuerta y deslizando el bisel hacia afuera.

### Sistema Quik-Lok™ Accesorio de extensión

(Disponible como accesorio)

No extienda la herramienta más allá de un accesorio de extensión. Las extensiones del accesorio adicionales harán que el tubo sea inestable y será difícil de controlar, lo que podría causar lesiones.

Para **instalar** un accesorio o extensión:

1. Extraiga la batería.
2. Afloje la manija del seguro.
3. Deslice el tubo dentro del pestillo Quik-Lok™. El tope en el tubo debe alinearse con la ranura en el pestillo Quik-Lok™.
4. Junte las secciones con firmeza. Tire de los tubos para asegurarse de que estén fijos.
5. Apriete la manija del seguro.

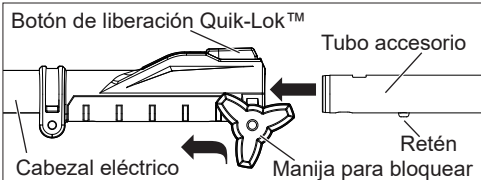

Para **retirar** un accesorio o extensión:

1. Extraiga la batería.
2. Afloje la manija del seguro.
3. Oprima el botón de liberación Quik-Lok™ y separe los tubos.

### Selección de velocidad

Cuando utilice este accesorio, solo se recomienda VELOCIDAD ALTA. Utilice el botón de control de velocidad para VELOCIDAD ALTA.

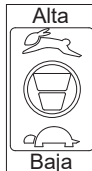

**⚠ ADVERTENCIA** Siempre retire la batería antes de hacer ajustes. Revise que todos los accesorios estén bloqueados en su lugar antes de utilizarse. Nunca opere la herramienta cuando la hoja esté en posición de almacenaje.

### Ajuste del ángulo de poda

Según el trabajo, ajuste del ángulo de poda entre 90° y 270°.

Para ajustar el ángulo:

1. Extraiga la batería.
2. Tire del collar de ajuste de ángulo hacia el cabezal eléctrico.
3. Sostenga la aleta de ajuste y gire el cabezal de la podadora al ángulo deseado.
4. Libere el collar de ajuste.
5. Gire ligeramente el cabezal para asegurar que el pasador sujetó el retén.
6. Cuando el trabajo esté terminado, regrese el cabezal de la podadora a la posición de almacenaje e instale la cubierta de la hoja.

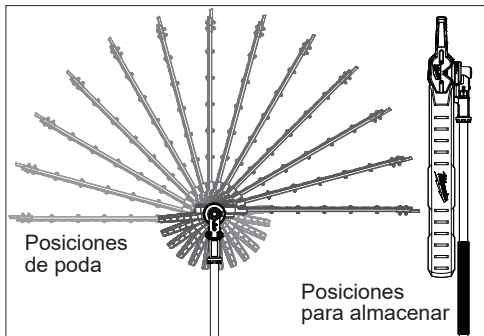

**⚠ADVERTENCIA** Cargue la herramienta por el mango delantero para evitar un encendido accidental. El manejo correcto de la herramienta evitará lesiones.

Siempre apague la herramienta entre cortes o al transportarla de una ubicación a otra. No cargue la herramienta con el dedo en el gatillo. El encendido accidental puede causar lesiones graves personales.

### Cubierta de la hoja

Siempre coloque la cubierta de la hoja sobre la misma antes de cambiar de un trabajo a otro, al almacenar o transportar la herramienta. **⚠ADVERTENCIA!** La hoja está afilada. Mantenga las manos y las partes del cuerpo alejadas de la hoja.

1. Extraiga la batería.
2. Deslice la cubierta de la hoja sobre la hoja. Podría ser necesario empujar con un poco de fuerza mientras la cubierta de la hoja alcanza el protector frontal.
3. Para retirar, tire de la cubierta de la hoja. Podría ser necesario tirar con un poco de fuerza mientras la cubierta se libera del retén cerca del protector.

**⚠ADVERTENCIA** Para reducir el riesgo de lesión, siempre retire la batería de la herramienta antes de lubricar.

### Lubricación de la hoja

Para extender la duración del cortado, lubrique las hojas cortadoras antes y después de cada uso, y antes de almacenar.

1. Extraiga la batería.
2. Aplique un aceite de máquina ligero en ambos lados de la hoja superior

## OPERACION

**⚠PELIGRO** Nunca corte los cables de alimentación, cables eléctricos u otras fuentes eléctricas. Si las hojas se atascan en algún cable eléctrico o de alimentación ¡NO TOQUE LAS HOJAS! PUEDEN TENER CORRIENTE ELÉCTRICA VIVA Y SER MUY PELIGROSAS. Continúe sosteniendo la herramienta por el mango trasero aislado o colóquela sobre una superficie alejada de usted de manera segura. Desconecte el servicio eléctrico al cable dañado antes de intentar liberar la herramienta del cable. El contacto con las hojas, otras partes conductoras de la herramienta o cables eléctricos “vivos” provocará la muerte por electrocución, choque eléctrico o lesiones personales graves.



**⚠ADVERTENCIA** Lea y comprenda todas las instrucciones. No seguir todas las instrucciones que se enumeran a continuación podría provocar una descarga eléctrica, incendio o lesiones graves.

- Siempre use protección para los ojos con protectores laterales, además de protección para la cabeza y los oídos. No hacerlo puede causar que objetos caigan a sus ojos y otras posibles lesiones graves.
- No estire demasiado el cuerpo. No corte con la mano derecha sosteniendo la herramienta arriba de la altura del pecho. Asegúrese de que su posición en el suelo sea firme. Mantenga los pies separados. Divida su peso uniformemente en ambos pies.

• No permita que el conocimiento que tiene de este producto lo vuelva descuidado. Recuerde que, una fracción de segundo de descuido es suficiente para provocar una lesión grave.

• Sostenga firmemente con su mano izquierda en el mango delantero y su mano derecha en el mango trasero para que su cuerpo esté a la izquierda de la barra guía.

• Nunca cruce la empuñadura (mano izquierda en los mangos traseros y mano derecha en el mango delantero).

• Nunca opere en el árbol, en una posición incómoda, o en una escalera u otra superficie inestable. Puede perder el control de la herramienta, provocando lesiones graves.

• Mantenga la herramienta operando a velocidad completa siempre que esté cortando.

• Permita que las hojas hagan el corte por usted. Ejercer solo una presión ligera. No presione la herramienta al final del corte.

• Cuando no la utilice, siempre extraiga la batería.

• No utilice ningún accesorio o aditamento que no recomiende el fabricante. El uso de accesorios no recomendados puede causar lesiones personales graves.

• Utilice guantes antiderrapantes para tener la mejor empuñadura y protección.

• No opere la herramienta sin el mango delantero en su sitio. El mango delantero debe estar sujetado correctamente para el uso. Usar una mano puede causar la pérdida de control y provocará lesiones graves.

• Siempre mantenga ambas manos en los mangos de la herramienta. No retire el material cortado ni sostenga el material que va a cortarse cuando las hojas estén en movimiento.

• Limpie el área que se va a cortar antes de cada uso. Retire todos los objetos como cables, lámparas, alambre o hilo que podrían enredarse en la hoja de corte.

• Nunca intente bloquear el gatillo en la posición de encendido.

### Bordeado

1. Establezca el ángulo deseado de corte.
2. Extraiga la cubierta de la hoja. **⚠ADVERTENCIA!** Siempre retire la cubierta de la hoja antes de usar.
3. Inserte la batería.
4. Sostenga con firmeza los mangos delanteros y del gatillo. **⚠ADVERTENCIA!** La hoja está afilada. Mantenga las manos y las partes del cuerpo alejadas de la hoja.
5. Para encender la herramienta, apriete la palanca de seguridad y jale el gatillo.
6. Permita que la herramienta llegue a la velocidad más alta antes de hacer contacto con la pieza de trabajo.
7. Para cambiar la velocidad, aumente o disminuya la presión sobre el gatillo. Mientras más se jale el gatillo, mayor será la velocidad hasta el máximo establecido por el botón de control de velocidad.
8. Para detener la herramienta, suelte el gatillo. Asegúrese de que la herramienta se detenga por completo antes de bajar la herramienta.

### Consejos para cortar

• La herramienta puede sostenerse en varias orientaciones, según la empuñadura que se utilice. Mantenga la mano derecha en el mango del gatillo y agarre el mango delantero o empuñadura del tubo con la mano izquierda. Para aumentar el

control, sujete siempre la herramienta utilizando la empuñadura de mano cuando utilice la extensión de sujeción.

- Haga un movimiento barrido hacia un lado y hacia el otro, hacia abajo y por todo el trabajo.
- Mueva la herramienta a un ritmo más lento cuando corte ramas más gruesas. No fuerce la herramienta. La hoja se va a hacer más lenta y podría enredarse.
- Nunca corte ramas con un diámetro mayor a 25 mm (1"). Utilice una sierra recíproca Sawzall® o Hackzall® con una hoja de poda para las ramas más gruesas.
- Si se atascan las hojas, pare la herramienta y extraiga la batería. ¡ADVERTENCIA! Tenga precaución al retirar la basura de las hojas.
- Para los cortes rectos, estire un hilo por el área de trabajo justo debajo de la altura de corte deseada. Utilice el hilo como guía al cortar. Sostenga la herramienta a un ángulo de 0° a 10° cuando corte una superficie plana.
- No pade árboles cerca de cables eléctricos o edificios. Deje esta operación a manos de los profesionales.
- Corte únicamente cuando la visibilidad y la luz sean adecuadas para que pueda ver con claridad.
- Revise que el área de trabajo no tenga peligros como abejas, roedores, serpientes, etc., que puedan vivir en los arbustos.

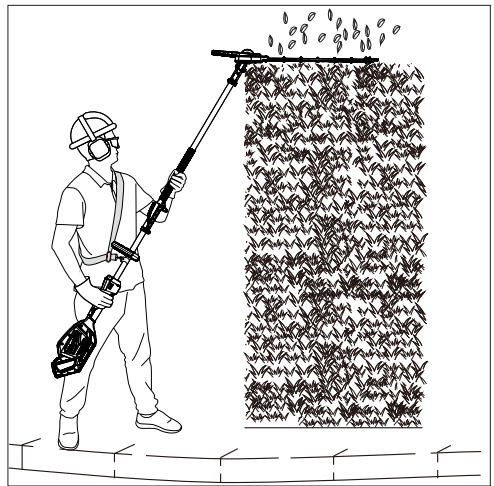

## MANTENIMIENTO

**⚠ ADVERTENCIA** Para reducir el riesgo de una lesión, desconecte siempre la herramienta antes de darle cualquier mantenimiento. Nunca desarme la herramienta ni trate de hacer modificaciones en el sistema eléctrico de la misma. Acuda siempre a un Centro de Servicio MILWAUKEE para TODAS las reparaciones.

### Mantenimiento de las herramientas

Adopte un programa regular de mantenimiento y mantenga su herramienta en buenas condiciones. Inspeccione la herramienta para problemas como ruidos indebidos, desalineadas o agarradas de partes móviles, piezas rotas o cualquier otra condición que pueda afectar el funcionamiento de la herramienta. Envíe su herramienta al Centro de Servicio MILWAUKEE para reparación. Después de 6 meses a un año, dependiendo del uso dado, envíe su herramienta al Centro de Servicio MILWAUKEE más cercano para la inspección.

Si la herramienta no arranca u opera a toda su potencia con una batería completamente cargada, limpie, con una goma o borrador, los contactos de la batería y de la herramienta. Si aun así la herramienta no trabaja correctamente, regrésela, con el cargador y la batería, a un centro de servicio MILWAUKEE.

### Afilado de la cuchilla

1. Detenga la herramienta de manera que los dientes estén en posición desplazada (consulte la imagen).
2. Retire la batería de la herramienta.
3. Sujete la cuchilla en una prensa y lime la superficie de corte expuesta de cada diente de la cuchilla de corte con una lima. No cambie el ángulo de corte de los dientes de corte.
4. Para afilar el otro lado de los dientes, reinicie la herramienta para mover los dientes y desplazarlos en la posición contraria. Retire la batería antes de volver a sujetar con la prensa.

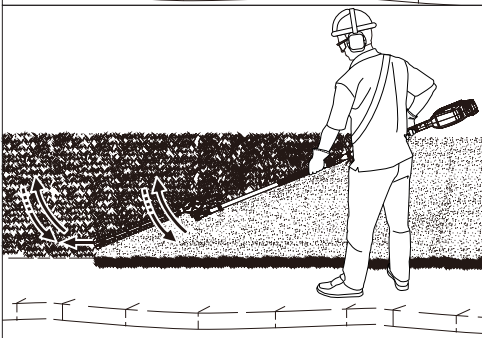
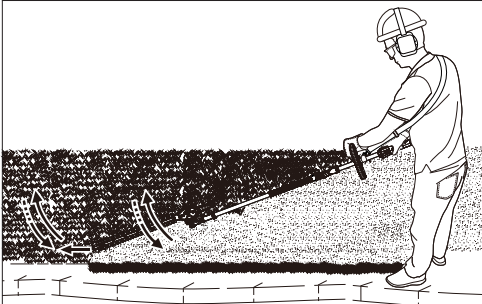
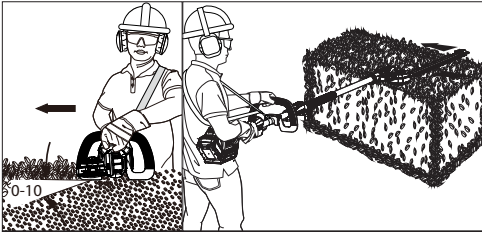
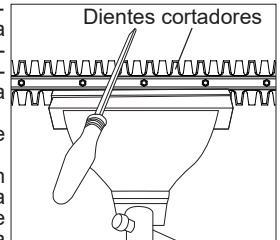

**ADVERTENCIA** Para reducir el riesgo de lesiones, descarga eléctrica o daño a la herramienta, nunca la sumerja en líquidos ni permita que estos fluyan dentro de la misma.

### Limpieza

Limpie el polvo y suciedad de las ventilas. Mantenga los mangos limpios, secos y libres de aceite o grasa. Use solo jabón neutro y un trapo húmedo para limpiar, ya que algunos substancias y solventes limpiadores son dañinos a los plásticos y partes aislantes. Algunos de estos incluyen: gasolina, turpentina, thinner, lacas, thinner para pinturas, solventes para limpieza con cloro, amoníaco y detergentes caseros que tengan amonía. Nunca use solventes inflamables o combustibles cerca de una herramienta.

### Reparaciones

Si su herramienta, batería o cargador están dañados, envíela al centro de servicio más cercano.

### ACCESORIOS

**ADVERTENCIA** Utilice sólo los accesorios específicamente recomendados. Otros accesorios puede ser peligroso.

Para una lista completa de accesorios, visite nuestro sitio en Internet: [www.milwaukeetool.com](http://www.milwaukeetool.com) o póngase en contacto con un distribuidor.

### SOPORTE DE SERVICIO - MEXICO

#### CENTRO DE ATENCION A CLIENTES

Techronic Industries Mexico, S.A. de C.V.

Av. Presidente Masarik 29 Piso 7

11560 Polanco V Seccion

Miguel Hidalgo, Distrito Federal, México

01 (800) 030-7777 o (55) 4160-3540

Lunes a Viernes (9am a 6pm)

O contáctanos en [www.milwaukeetool.com.mx](http://www.milwaukeetool.com.mx)

### GARANTÍA LIMITADA - E.U.A. Y CANADA

Cada producto de equipos eléctricos para el exterior\* de MILWAUKEE (ver excepciones a continuación) tiene garantía solamente con el comprador original contra defectos del material y calidad. Sujeto a ciertas excepciones, MILWAUKEE reparará o reemplazará cualquier parte de un producto de equipos eléctricos para el exterior que, después de examinarse, sea determinado por MILWAUKEE que tienen material o calidad defectuoso durante un periodo de tres (3) años después de la fecha de compra a menos que se estipule lo contrario. Se requiere la devolución del equipo eléctrico para el exterior a un lugar del Centro de servicio de una fábrica MILWAUKEE o Estación de servicio autorizado MILWAUKEE, con el flete pagado por anticipado y asegurado. Deberá incluirse una copia del comprobante de compra con la devolución del producto. Esta garantía no aplica a daños que MILWAUKEE determine provengan de reparaciones o intentos de reparaciones realizados por alguien que no sea personal autorizado de MILWAUKEE, por mal uso, alteraciones, abuso, deterioro normal, falta de mantenimiento o accidentes. Deterioro normal: muchos productos de equipos eléctricos para el exterior necesitan reemplazo de partes y servicio periódico para lograr su mejor rendimiento. Esta garantía no cubre la reparación cuando el uso normal ha agotado la vida de una parte incluyendo, pero sin limitarse, al cabezal de la bordeadora, el carrete del cabezal de la bordeadora, las líneas de corte, cuchillas, líneas, cadenas, tubos de soplado, cepillos, juntas tóricas y sellos.

\*Esta garantía no cubre las Baterías inalámbricas o un Producto recondicionado. Existen garantías separadas y distintas disponibles para estos productos.

MILWAUKEE no cubre los cargos de fletes o mano de obra asociados con la inspección y pruebas de los productos de equipos eléctricos para el exterior, que MILWAUKEE determine que no sean sujetos a validación de garantía. Una validación de garantía debe estar respaldada por el descubierto de material o calidad defectuoso por parte de MILWAUKEE.

LA ACEPTACIÓN DE LAS SOLUCIONES EXCLUSIVAS DE REPARACIÓN Y REEMPLAZO DESCRITAS EN LA PRESENTE ES UNA CONDICIÓN DEL CONTRATO POR LA COMPRA DE CUALQUIER PRODUCTO MILWAUKEE. SI NO ACEPTA ESTA CONDICIÓN, NO DEBE COMPRAR EL PRODUCTO. BAJO NINGUNA CIRCUNSTANCIA MILWAUKEE SERÁ RESPONSABLE DE NINGUN DAÑO INCIDENTAL, ESPECIAL, CONSECUENCIAL O PUNITIVO, O POR NINGUN COSTO, HONORARIOS DE ABOGADOS, GASTOS, PÉRDIDAS O RETRASOS, SUPUESTOS COMO CONSECUENCIA DE ALGÚN DAÑO A, POR FALLA DE O DEFECTO DE NINGUN PRODUCTO INCLUYENDO, PERO SIN LIMITARSE A ALGUN RECLAMO POR PÉRDIDA DE GANANCIAS. ALGUNOS ESTADOS NO PERMITEN LA EXCLUSIÓN O LIMITACIÓN DE DAÑOS INCIDENTALES O CONSECUENCIALES, POR LO QUE LA LIMITACIÓN O EXCLUSIÓN ANTERIOR PUEDE NO APLICAR A USTED. ESTA GARANTÍA ES EXCLUSIVA Y EN LUGAR DE TODAS LAS DEMÁS GARANTÍAS EXPRESAS, ESCRITAS U ORALES. HASTA DONDE LO PERMITA LA LEY, MILWAUKEE NIEGA CUALQUIER GARANTÍA IMPLÍCITA, INCLUYENDO SIN LIMITARSE A GARANTÍA IMPLÍCITA DE COMERCIABILIDAD O APTITUD PAR UN USO O PROPOSITO EN PARTICULAR. HASTA DONDE DICHO DESCARGO DE RESPONSABILIDAD NO SEA PERMITIDO POR LA LEY, DICHAS GARANTÍAS IMPLÍCITAS SE LIMITAN A LA DURACIÓN DE LA GARANTÍA EXPRESA APLICABLE COMO SE DESCRIBE ARRIBA. ALGUNOS ESTADOS NO PERMITEN LIMITACIONES SOBRE CUANTO TIEMPO DURA UNA GARANTÍA IMPLÍCITA, ASÍ QUE LA LIMITACIÓN ANTERIOR PUEDE NO APLICAR A USTED. ESTA GARANTÍA LE DA DERECHOS LEGALES ESPECIALES Y QUIZA TAMBIEN TENGA OTROS DERECHOS QUE VAN A VARIAR DE ESTADO A ESTADO. Esta garantía aplica al producto vendido solamente en EE. UU. y Canadá. Consulte la "Búsqueda del centro de servicio" ("Service Center Search") en la sección de Partes y servicios (Parts & Services) de la página web de MILWAUKEE [www.milwaukeetool.com](http://www.milwaukeetool.com) o llame al 1.800.SAWDUST (1.800.729.3878) para localizar su centro de servicio más cercano para el servicio de garantía y no garantía de una herramienta eléctrica de Milwaukee.

### PÓLIZA DE GARANTÍA - VALIDA SOLO PARA MEXICO, AMÉRICA CENTRAL Y EL CARIBE

La garantía de TECHTRONIC INDUSTRIES es por 3 años a partir de la fecha original de compra.

Esta tarjeta de garantía cubre cualquier defecto de material y mano de obra en ese Producto.

Para hacer válida esta garantía, presente esta tarjeta de garantía, cerrada/sellada por el distribuidor o la tienda donde compró el producto, al Centro de Servicio Autorizado (ASC). O, si esta tarjeta no se ha cerrado/sellado, presente la prueba original de compra a ASC. Llame gratis al 01 (800) 030-7777 para encontrar el ASC más cercano, para servicio, partes, accesorios o componentes.

#### Procedimiento para hacer válida esta garantía

Lleve el producto a ASC, junto con la tarjeta de garantía cerrada/sellada por el distribuidor o la tienda donde compró el producto, y cualquier pieza o componente defectuoso se reemplazará sin costo para usted. Cubriremos todos los costos de flete con relación a este proceso de garantía

#### Excepciones

Esta garantía no tendrá validez en las siguientes situaciones:

- Quando el producto se use de manera distinta a la que indica el manual del usuario final o de instrucciones.
- Quando las condiciones de uso no sean normales.
- Quando otras personas no autorizadas por TECHTRONIC INDUSTRIES modifiquen o reparen el producto.

**Nota:** si el juego de cables está dañado, tiene que reemplazarse en un Centro de Servicio Autorizado para evitar riesgos eléctricos.

#### CENTRO DE SERVICIO Y ATENCIÓN

Llame al 01 (800) 030-7777

IMPORTADO Y COMERCIALIZADO POR  
TECHTRONIC INDUSTRIES, MÉXICO, SA DE CV  
Av. President Masarik #29 piso 7, Col. Polanco V Sección  
CP 11560, Deleg. Miguel Hidalgo, CDMX

Modelo: \_\_\_\_\_

Fecha de Compra: \_\_\_\_\_

Sello del Distribuidor: \_\_\_\_\_

**MILWAUKEE TOOL**  
13135 West Lisbon Road  
Brookfield, WI 53005 USA

58140130d1  
10/18

961012814-01(B)  
Printed in China